



MUNICIPALIDAD DE SANTA MARÍA, LA PAZ

E-Mail: munisantamaria@yahoo.com

Teléfono: (504) 2717-7803

INVITACION A COTIZACION

Santa María, La Paz 16 de enero 2019

Señor: **ING. ELSA VICTORIA SANTOS MORALES**
Su oficina

REF: Invitación a presentar propuesta para el proyecto.

PROYECTO: CONSTRUCCION DE MODULOS SANITARIOS ESCUELA JOSE CECILIO DEL VALLE, UBICADO EN BARRIO EL CENTRO, MUNICIPIO DE SANTA MARIA, LA PAZ, CODIGO COT121701-2019

Estimado Señor:

La Municipalidad de Santa María, Departamento de la Paz, le invita a participar en la **Cotización** del proyecto: **en referencia**", el que será financiado por Fondos Municipales, En esta cotizacion participan personas naturales y/o jurídicas debidamente calificados por esta Municipalidad e inscritos en el registro de Contratistas de la Misma.

Los documentos de Cotizacion estarán disponibles en el portal www.honducopras.hn .

La Recepción de las propuestas técnicas y económicas se recibirá a más tardar el día 31 de enero de 2019, En el salón de cesiones de la municipalidad de Santa María, a **las 09:00 AM**, para ser evaluadas y analizadas por una comisión que nombrará El Alcalde Municipal, donde se emitirá la respectiva aprobación y luego iniciar con el proceso de contratación.

Atentamente,



Sr. Gabino Argueta
Alcalde Municipal de Santa María



MUNICIPALIDAD DE SANTA MARÍA, LA PAZ

E-Mail: munisantamaria@yahoo.com

Teléfono: (504) 2717-7803

INVITACION A COTIZACION

Santa María, La Paz 16 de enero 2019

Señor: **CONSTRUCTORA COCHASA S. DE RL.**
Su oficina

REF: Invitación a presentar propuesta para el proyecto.

PROYECTO: CONSTRUCCION DE MODULOS SANITARIOS ESCUELA JOSE CECILIO DEL VALLE, UBICADO EN BARRIO EL CENTRO, MUNICIPIO DE SANTA MARIA, LA PAZ, CODIGO COT121701-2019

Estimado Señor:

La Municipalidad de Santa María, Departamento de la Paz, le invita a participar en la **Cotización** del proyecto: **en referencia**", el que será financiado por Fondos Municipales, En esta cotización participan personas naturales y/o jurídicas debidamente calificados por esta Municipalidad e inscritos en el registro de Contratistas de la Misma.

Los documentos de cotización estarán disponibles en el portal www.honducopras.hn.

La Recepción de las propuestas técnicas y económicas se recibirá a más tardar el día 31 de enero de 2019, En el salón de cesiones de la municipalidad de Santa María, **a las 09:00 AM**, para ser evaluadas y analizadas por una comisión que nombrará El Alcalde Municipal, donde se emitirá la respectiva aprobación y luego iniciar con el proceso de contratación.

Atentamente,



Sr. Gabino Argueta
Alcalde Municipal de Santa María



MUNICIPALIDAD DE SANTA MARÍA, LA PAZ

E-Mail: munisantamaria@yahoo.com

Teléfono: (504) 2717-7803

INVITACION A COTIZACION

Santa María, La Paz 16 de enero 2019

Señor: **ING. YESSICA DEL SOCORRO MEDINA CLAROS**
Su oficina

REF: Invitación a presentar propuesta para el proyecto.

PROYECTO: CONSTRUCCION DE MODULOS SANITARIOS ESCUELA JOSE CECILIO DEL VALLE, UBICADO EN BARRIO EL CENTRO, MUNICIPIO DE SANTA MARIA, LA PAZ, CODIGO COT121701-2019

Estimado Señor:

La Municipalidad de Santa María, Departamento de la Paz, le invita a participar en la **Cotización** del proyecto: **en referencia**", el que será financiado por Fondos Municipales, En esta cotizacion participan personas naturales y/o jurídicas debidamente calificados por esta Municipalidad e inscritos en el registro de Contratistas de la Misma.

Los documentos de Cotizacion estarán disponibles en el portal www.honducompras.hn.

La Recepción de las propuestas técnicas y económicas se recibirá a más tardar el día 31 de enero de 2019, En el salón de cesiones de la municipalidad de Santa María, a las **09:00 AM**, para ser evaluadas y analizadas por una comisión que nombrará El Alcalde Municipal, donde se emitirá la respectiva aprobación y luego iniciar con el proceso de contratación.

Atentamente,



Sr. Gabino Argueta
Alcalde Municipal de Santa María



Municipalidad de Santa María, La Paz

Email: munisantamaria@yahoo.com

Tel. 2717-7803

**ACTA DE APERTURA DE OFERTAS DE LA
COT-SANTA MARIA-01-2019
"PROYECTO CONSTRUCCION DE MODULOS SANITARIOS ESCUELA
JOSE CECILIO DEL VALLE,
Ubicado en B° El Centro,
Municipio de Santa María, Departamento La Paz,
Código No. COT121701-2019"**

Proyecto que será financiado con fondos **MUNICIPALES**

Reunidos en el Salón de Sesiones de la Municipalidad de Santa María, Departamento La Paz, en fecha 31 de enero de 2019, siendo las 09:00 de la mañana, hora señalada para la recepción y apertura de las ofertas relacionadas para la ejecución del **"PROYECTO CONSTRUCCION DE MODULOS SANITARIOS ESCUELA JOSE CECILIO DEL VALLE, Ubicado en B° El Centro, Municipio de Santa María, Departamento La Paz, Código No. COT121701-2019"**, con la presencia de las siguientes personas:

Aldo Antonio Vásquez
Iván Arturo Carrillo Bonilla
José Dagoberto Gonzales
Ing. Luis Fernando Amador P.
Adner Díaz Maldonado

Auditor Municipal.
Director Municipal de Justicia
Jefe de UMA.
Unidad De Proyectos
Técnico Catastro

PRIMERO: El Ing. Luis Fernando Amador P. en representación de la Municipalidad de Santa María, procedió a recibir y apertura las ofertas siendo las 09:00 de la mañana, hora oficial de la República de Honduras, procediendo a llamar a las personas invitadas:

- | | |
|---|-------------|
| 1. Ing. Yessica Del Socorro Medina Claros | Contratista |
| 2. COCHASA S. de R.L. | Contratista |
| 3. Ing. Elsa Victoria Santos Morales | Contratista |

SEGUNDO: Las ofertas después de ser leídas en voz alta resultaron ser las siguientes:



Municipalidad de Santa María, La Paz

Email: munisantamaria@yahoo.com

Tel. 2717-7803

RESULTADO POR OFERENTE

TERCERO: Asimismo el Ing. Luis Fernando Amador P. en representación de la

OFERTANTES	MONTO OFERTADO LPS.
Ing. Yessica Medina Claros	L. 298,639.11
COCHASA S. de R.L.	L. 374,792.08
Ing. Elsa Victoria Santos Morales	L. 347,914.58

Municipalidad de Santa María aclara que la oferta más baja no implica que será la adjudicada, si no la que llene todos los requerimientos de carácter técnico y legal que manda la ley.

No habiendo asuntos adicionales que tratar, se dio por clausurada esta recepción y apertura de ofertas, siendo las 09:30 a.m. En fe de todo lo anterior, habiendo leído la presente acta y encontrándose de conformidad firmamos en el Municipio de Santa María, Departamento La Paz, el día 31 de enero del 2019.

JOSE DAGOBERTO GONZALES N.

Técnico UMA

ING. LUIS FERNANDO AMADOR P.

Técnico Unidad de Proyectos

IVAN ARTURO CARRILLO B.

Director Municipal de Justicia

ADNER DÍAZ MALDONADO

Técnico de Catastro



Municipalidad de Santa María, La Paz
E-Mail: munisantamaria@yahoo.com
Teléfono: (504) 2717-7803

MUNICIPALIDAD DE SANTA MARIA, LA PAZ

ACTA RECOMENDACIÓN DE ADJUDICACION

COT-ALCALDIA DE SANTA MARIA -01-2019

PROYECTO CONSTRUCCION DE MODULOS SANITARIOS ESCUELA JOSE CECILIO DEL VALLE, Ubicado en B° El Centro, Municipio de Santa María, Departamento La Paz,

FINANCIADO CON FONDOS MUNICIPALES

En el Municipio de Santa María, La Paz a los 31 días del mes de ENERO del año 2019, reunidos en el salón de Sesiones de la Municipalidad, los miembros de la Comisión Evaluadora integrada por: **Ivan Arturo Bonilla Carrillo, Director Municipal de Justicia, Adner Diaz Maldonado, Técnico de Catastro, José Dagoberto Gonzales, Unidad Municipal Ambiental, Ing. Luis Fernando Amador Portillo, UTM-Santa Maria** Para la evaluación de las ofertas de la cotización COT- ALCALDIA DE SANTA MARIA-01-2019 **PROYECTO CONSTRUCCION DE MODULOS SANITARIOS ESCUELA JOSE CECILIO DEL VALLE, MUNICIPIO DE SANTA MARIA LA PAZ, CODIGO COT121701-2019** financiado con Fondos Municipales.

Se invitó formalmente a los licitantes elegibles mediante NOTA DE INVITACION a presentar ofertas a las siguientes empresas:

<i>OFERTANTES</i>
Ing. Yessica Medina Claros
COCHASA S. de R.L.
Ing. Elsa Victoria Santos Morales

El acto de recepción y apertura se realizó el día viernes 31 De Enero del 2019 a las 09:00 A.M, presentando ofertas las siguientes empresas:



Municipalidad de Santa María, La Paz
E-Mail: munisantamaria@yahoo.com
Teléfono: (504) 2717-7803

La Comisión Evaluadora antes de proceder a la evaluación, comprobó si las ofertas se presentaron de acuerdo a las condiciones establecidas en el documento base de Licitación, es decir de acuerdo a las Instrucciones Generales a los Licitantes (IAL) y en las Condiciones Generales del Contrato, a fin de determinar si la misma se ajusta sustancialmente a los documentos de licitación y si en general las ofertas cumplen con los requisitos exigidos en la Ley de Contratación del Estado y su Reglamento.

De acuerdo a lo dispuesto en el artículo 5 párrafo segundo de la Ley de Contratación del Estado, se procedió a evaluar las ofertas de una manera que permita la selección de la oferta más conveniente al interés general, en condiciones de celeridad, racionalidad y eficiencia; en todo momento el contenido prevalecerá sobre la forma y se facilitará la subsanación de los defectos insustanciales. "Siempre que se trate de errores u omisiones de naturaleza subsanable entendido por estos, generalmente, aquellas cuestiones que no afecten al principio de que las ofertas deben ajustarse sustancialmente a los documentos de licitación, el contratista podrá corregir el error en un plazo no mayor de 5 días después de entregada la nota de subsanación.

En el Análisis Técnico Financiero se evaluaron las ofertas de acuerdo a los factores que se indican a continuación:

- a) Elegibilidad
- b) Comprobantes legales
- c) Experiencia.
- d) Capacidad financiera
- e) Capacidad de ejecución
- f) Propuesta técnica
- g) Propuesta económica

Se anexa cuadro de revisión y evaluación que esta comisión utilizó, para verificar el cumplimiento de cada uno de estos factores que indican la calificación y que sirven de base para los criterios de evaluación de las ofertas.

<i>OFERTANTES</i>	<i>MONTO OFERTADO LPS.</i>	<i>MONTO EVALUADO</i>
Ing. Yessica Medina Claros	L. 298,639.11	L. 298,638.68
COCHASA S. de R.L.	L. 374,792.08	L. 374,790.93
Ing. Elsa Victoria Santos Morales	L. 347,914.58	L. 347,914.87



Municipalidad de Santa María, La Paz
E-Mail: munisantamaria@yahoo.com
Teléfono: (504) 2717-7803

CONCLUSIONES:

La oferta presentada por la Empresa **Ing. Yessica Medina Claros** cumple con los criterios de elegibilidad, comprobantes legales, experiencia, capacidad financiera y capacidad de ejecución, por lo tanto, su oferta fue aceptada y evaluada por esta comisión.

Cuenta con documentación legal que lo acredita, respalda como empresa de experiencia y responsable en el área. Cuenta con maquinaria y equipo necesario para la ejecución en tiempo y forma de las diferentes actividades.

El presente dictamen se somete a consideración de la corporación municipal para su análisis y aprobación.

RECOMENDACIONES:

Después de revisadas y analizadas las ofertas técnicas y económicas que se presentaron para este proceso y en el marco de la aplicación de la Base de licitación, que en la Cláusula 9 Sub-Cláusula 9.04 de conformidad con las IAO, el contratante adjudicará al oferente cuya oferta se haya determinado que cumple sustancialmente con los requisitos de los documentos de licitación y que representa el costo evaluado como mas bajo, siempre y cuando el contratante haya determinado que dicho oferente, así como también lo establecido en el artículo 51 de Ley de Contratación del Estado que reza "**La adjudicación de los contratos de obra publica o de suministro se hará al licitador que cumpliendo las condiciones de participación, incluyendo su solvencia e idoneidad para ejecutar el contrato, presente la oferta del precio mas bajo o se considere la mas económica o ventajosa y por ello mejor calificada, de acuerdo con criterios objetivos que en este ultimo caso serán definidos en el pliego de condiciones**".

- 1.** Adjudicar a **Ing. Yessica Medina Claros** para la realización del proyecto **PROYECTO CONSTRUCCION DE MODULOS SANITARIOS ESCUELA JOSE CECILIO DEL VALLE, EN CASCO URBANO, MUNICIPIO DE SANTA MARIA LA PAZ., CODIGO COT121701-2019**, por el monto evaluado de **DOCIENTOS NOVENTA Y OCHO MIL SEISIENTOS TREINTA Y OCHO LEMPIRAS CON 68/100 (L. 298,638.68)** que equivale al 7.43% inferior en relación a lo establecido en el presupuesto base que haciende a **TRECIENTOS VEINTIDÓS SEISCIENTOS OCHO lempiras CON 22/100 (L.**



Municipalidad de Santa María, La Paz
E-Mail: munisantamaria@yahoo.com
Teléfono: (504) 2717-7803

322,608.22) por lo que la comisión considera la más conveniente para los intereses económicos de la municipalidad.

2. En caso que no se pudiera formalizar la contratación con EL oferente **Ing. Yessica Medina Claros**, hacer una ampliación presupuestaria. O que ocupa el primer lugar se recomienda realizar un nuevo proceso ya que el segundo excede la propuesta al precio base ofertado.

Forman parte del presente dictamen:

- a) Copia de Invitación a licitar
- b) Acta de apertura de ofertas
- c) Cuadro de análisis de las ofertas
- d) Cuadro de análisis comparativo técnico de ofertas

Finalmente se concluyó el proceso de evaluación y análisis de las propuestas técnicas y financieras, firmando para constancia todos los presentes, como miembros de la Comisión nominada al efecto.

JOSE DAGOBERTO GONZALES N.
TECNICO UMA

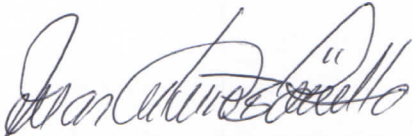
IVAN ARTURO CARRILLO B.
DIRECTOR DE JUSTICIA

ING. LUIS FERNANDO AMADOR P.
UTM-SANTA MARIA

ADNER DIAZ
TECNICO DE CATASTRO

ALCALDIA DE SANTA MARIA
PROYECTO: CONSTRUCCION DE MODULOS SANITARIOS ESCUELA JOSE CECILIO DEL VALLE, MUNICIPIO DE SANTA MARIA,
DEPARTAMENTO DE LA PAZ
SANTA MARIA, LA PAZ

ANALISIS DE LAS OFERTAS ECONOMICAS

N°	PARTICIPANTES	OBSERVACION	MONTOS EN LEMPIRAS		ERROR EN LEMPIRAS DE OFERTADO MENOS CORREGIDO	ERROR EN PORCENTAJE	DIFERENCIA CORREGIDO CON EL PRESUPUESTO BASE EN LPS.	RELACION DE LA OFERTA CON EL PRESUPUESTO BASE (%)
			OFERTADO	CORREGIDO				
1	Ing. Yessica Medina Claros		L. 298,639.11	L. 298,638.68	L. -0.43	0.00%	-L. 23,969.54	-7.43%
2	COCHASA S. de R.L.		L. 374,792.08	L. 374,790.93	L. -1.15	0.00%	L. 52,182.71	16.18%
3	Ing. Elsa Victoria Santos Morales		L. 347,914.58	L. 347,914.87	L. 0.29	0.00%	L. 25,306.66	7.84%
	PRESUPUESTO BASE		L. 322,608.22					

NOTA: LA OFERTA MAS CONVENIENTE ES LA DE ING.YESSICA MEDINA CLAROS CON UN -7.43% INFERIOR AL MONTO BASE

ALCALDIA DE SANTA MARIA, LA PAZ

PROYECTO: CONSTRUCCION DE MODULOS SANITARIOS ESCUELA JOSE CECILIO DEL VALLE, UBICADO EN BARRIO EL CENTRO, MUNICIPIO DE SANTA MARIA, LA PAZ

EVALUACION DE LAS OFERTAS

Nº	DESCRIPCIÓN	UNIDAD	CANTIDAD DE OBRA	PRECIO UNITARIO (LPS)	PRECIO TOTAL (LPS)	PRECIO UNITARIO OFERTADO (LPS)	PRECIO OFERTADO CORREGIDO (LPS)	PRECIO UNITARIO OFERTADO (LPS)	PRECIO OFERTADO CORREGIDO (LPS)	PRECIO UNITARIO OFERTADO (LPS)	PRECIO OFERTADO CORREGIDO (LPS)	
PRESUPUESTO BASE MUNICIPALIDAD						Ing. Yesica Medina Claros		COCHASA S. de R.L.		Ing. Elsa Victoria Santos Morales		
PROYECTO: CONSTRUCCION DE MODULOS SANITARIOS ESCUELA JOSE CECILIO DEL VALLE						A. DESCRIPCION DE ACTIVIDADES		A. DESCRIPCION DE ACTIVIDADES		A. DESCRIPCION DE ACTIVIDADES		
PROYECTO: CONSTRUCCION DE MODULOS SANITARIOS ESCUELA JOSE CECILIO DEL VALLE												
MODULO SANITARIO												
1	TRAZADO Y MARCADO	M.L.	41.42	L	23.28	L	964.31	L	22.00	L	911.24	
2	EXCAVACION MATERIAL TIPO I (MATERIAL COMUN)	M3	11.81	L	102.59	L	1,211.69	L	157.50	L	1,860.06	
3	ACARREO DE MATERIAL (DESPERDICIO)	M3	14.76	L	114.72	L	1,693.33	L	138.00	L	2,036.68	
4	REMOCION DE CAPA VEGETAL (INCL. ACARREO 20 MTS.)	M3	1.92	L	61.25	L	117.60	L	303.60	L	583.30	
5	CIMENTACION MAMPOSTERIA CON 5 CM. DE CAMA ARENA	M3	9.5	L	1,841.29	L	17,492.27	L	1,862.77	L	16,796.32	
6	SOBRECIMIENTO DE MAMPOSTERIA	M3	7.4	L	1,845.57	L	13,657.23	L	1,800.04	L	13,320.30	
7	DADO DE CONCRETO 50 X 50 X 50, 4 NÚ3, NÚ2 @ 20 cm	UNID	8	L	871.76	L	4,030.64	L	619.37	L	3,716.22	
8	DADO DE CONCRETO 40 X40 X 30, 4 NÚ3, NÚ2 @ 20 cm	UNID	3	L	311.01	L	933.02	L	281.79	L	845.37	
9	SOLERA 15X15 4 NÚ3, NÚ2 @ 20 CONCRETO 1:2:2	M.L.	22.3	L	300.18	L	6,694.12	L	293.97	L	6,555.53	
10	CASTILLO 20X20 4NÚ3 Y NÚ2 @ 15 CM. CONCRETO 1:2:2	M.L.	31.14	L	386.96	L	12,050.43	L	374.00	L	11,648.23	
11	CASTILLO 15X15, 4NÚ3 Y NÚ2 @ 15 CONCRETO 1:2:2	M.L.	15.5	L	320.94	L	4,974.53	L	309.46	L	4,796.63	
12	SOLERA SUPERIOR 15X15, 4NÚ3, NÚ2 20 CM	M.L.	22.3	L	312.83	L	8,976.08	L	293.97	L	6,555.53	
13	SOLERA 20X25, 4NÚ3 Y NÚ2 @ 20 CONCRETO 1:2:2	M.L.	17.82	L	427.46	L	7,489.10	L	418.66	L	7,334.57	
14	CARGADOR DE 15X17cm, 3NÚ3 Y NÚ2 @20 cm. CONC 1:2:2	M.L.	2.4	L	290.17	L	696.42	L	312.58	L	750.19	
15	BATIENTE C/PESTAÑA 20x10cm,2NÚ3,NÚ2@20cm,CONC 1:2:2	M.L.	6.3	L	266.00	L	1,675.80	L	220.61	L	1,391.73	
16	ENTABICADO DE BLOQUE 15cm(INC.REPELLOPULIDO)	M.L.	11.04	L	164.27	L	1,813.51	L	223.75	L	2,470.20	
17	PARED BLOQUE SISADO DE 15cm, REF 1NÚ3@4 HILADAS	M2	59.66	L	795.12	L	47,436.98	L	571.74	L	34,110.01	
18	TALLADO DE ELEMENTOS L= 0 10m	M.L.	6.28	L	68.94	L	430.46	L	67.70	L	550.76	
19	TALLADO DE ELEMENTOS DE L= 0 15 m	M.L.	36.4	L	71.51	L	2,603.11	L	71.82	L	2,614.25	
20	TALLADO DE ELEMENTOS DE L= 0 20 m	M.L.	83.78	L	74.36	L	6,229.56	L	72.56	L	6,079.06	
21	TALLADO DE ELEMENTOS DE L= 0 25m	M.L.	37.56	L	75.69	L	2,842.92	L	97.61	L	3,677.50	
22	RELLENO COMP. CON MATERIAL SELECCO (INC. ACARREO)	M3	5.09	L	730.29	L	3,717.17	L	597.88	L	3,043.11	
23	PISO GRANITO TERRAZO 30X30	M2	30.49	L	611.12	L	18,633.13	L	563.68	L	18,101.30	
24	MOLDURA PARA PISO TERRAZO 30X30 Cms.	M.L.	4.75	L	121.93	L	579.16	L	143.63	L	679.39	
25	BORDILLO DE CONCRETO DE 10X10cm, CONC 1:2:4	M.L.	10.36	L	163.15	L	1,690.28	L	134.43	L	1,392.89	
26	CERAMICA DE 20X30 cm (SUM/INST)	M2	26.59	L	426.51	L	11,340.87	L	400.94	L	10,960.99	
27	TECHO CANALETA 4", LAMINA ESM IND. MEDIO MOD SANIT	M2	42.6	L	540.34	L	23,018.47	L	424.63	L	18,089.24	
28	VENTANA ALUM. Y CELOSIA TRANSP.	M2	7.03	L	1,392.00	L	9,785.76	L	1,400.00	L	9,842.00	
29	BALCON PARA VENTANAS (PROMINE)	M2	7.03	L	772.21	L	5,428.65	L	850.00	L	5,975.50	
30	CANCEL METALICO PARA MODULO SANIT. PROMINE	UND	3	L	3,122.71	L	9,368.13	L	2,500.00	L	7,500.00	
31	CANCEL METALICO PARA DIVISION DE BAÑOS FRONTAL C/P	UND	5	L	1,740.30	L	8,701.51	L	2,000.00	L	10,000.00	
32	DIVISION METALICA PARA URINARIOS	UND	2	L	1,728.30	L	3,456.59	L	1,500.00	L	3,000.00	
33	LIMPIEZA FINAL DE AREAS INTERIORES	M2	19.11	L	6.43	L	122.81	L	9.38	L	179.25	
34	LIMPIEZA FINAL DE EXTERIORES (CORREDORES/ACERAS)	M2	11.38	L	3.83	L	43.56	L	22.90	L	250.36	
35	LOSA DE CONCRETO E= 7 cms	M2	6.24	L	814.70	L	5,083.75	L	404.78	L	2,525.83	
SUBTOTAL					L	242,992.70	L	216,843.57	L	274,648.14	L	254,953.44
CANALES DE AGUAS LLUVIAS												
36	CANAL DE AGUA LLUVIAS PVC	M.L.	7.12	L	316.92	L	2,256.80	L	204.10	L	1,453.19	
37	BAJANTE A. LL. PVC 3" EMBEBIDO EN COL. FRONTAL	UND	2	L	573.90	L	1,147.80	L	292.25	L	584.50	
SUBTOTAL					L	3,404.29	L	2,037.89	L	396.77	L	2,557.33
INSTALACIONES HIDROSANITARIAS												
38	EXCAVACION MATERIAL TIPO I (MATERIAL COMUN)	M3	3.23	L	102.59	L	331.37	L	157.50	L	508.73	
39	RELLENO COMP. MATERIAL CERNIDO DEL SITIO	M3	2.95	L	117.95	L	347.95	L	172.11	L	507.72	
40	SUMINISTRO DE TUBERIA PVC DE 1/2" RD-13.5	M.L.	25.49	L	7.37	L	187.76	L	10.52	L	268.15	
41	INSTALACION DE TUBERIA PVC 4"	M.L.	25.49	L	8.77	L	223.54	L	12.01	L	306.13	
42	SUMINISTRO DE TUBERIA PVC DE 2" RD-41	M.L.	19.6	L	22.27	L	436.53	L	23.05	L	451.78	
43	INSTALACION DE TUBERIA PVC DE 2"	M.L.	19.6	L	13.11	L	256.92	L	18.34	L	356.46	
44	SUMINISTRO DE TUBERIA PVC DE 4" RD-41	M.L.	16.236	L	83.90	L	1,352.45	L	91.52	L	1,497.54	
45	INSTALACION DE TUBERIA PVC DE 4"	M.L.	16.236	L	17.30	L	280.81	L	16.83	L	270.00	
46	SERVICIO SANITARIO (INC. ACCESORIOS)(SUM/INST)	UNID	5	L	3,185.08	L	15,925.41	L	3,310.82	L	16,554.10	
47	LAVAMANOS DE CONCRETO (C.E.B.)	M.L.	4	L	1,404.56	L	5,618.20	L	1,975.02	L	7,900.08	
48	URINARIO DE PORCELANA (INC. ACCESORIOS)(SUM/INST)	UNID	2	L	4,488.74	L	8,977.47	L	3,627.15	L	7,254.30	
49	PILETA DE ASEO 80X80X45 cm	und	1	L	1,633.62	L	1,633.62	L	3,961.56	L	3,961.56	
50	CAJA DE REGISTRO 0 80X0 80X0 85m	UND	2	L	2,715.80	L	5,431.61	L	2,732.52	L	5,465.64	
51	CAJA DE VALVULAS Y MEDIDOR	UND	1	L	1,357.59	L	1,357.59	L	609.03	L	609.03	
52	SIFON DE 3" HG EN PISO	UND	2	L	259.84	L	519.68	L	174.40	L	348.80	

ALCALDIA DE SANTA MARIA, LA PAZ

**PROYECTO: CONSTRUCCION DE MODULOS SANITARIOS ESCUELA JOSE CECILIO DEL VALLE,
UBICADO EN BARRIO EL CENTRO, MUNICIPIO DE SANTA MARIA, LA PAZ**

EVALUACION DE LAS OFERTAS

N°	DESCRIPCIÓN	UNIDAD	CANTIDAD DE OBRA	PRECIO UNITARIO (LPS)	PRECIO TOTAL (LPS)	PRECIO UNITARIO OFERTADO (LPS)	PRECIO OFERTADO CORREGIDO (LPS)	PRECIO UNITARIO OFERTADO (LPS)	PRECIO OFERTADO CORREGIDO (LPS)	PRECIO UNITARIO OFERTADO (LPS)	PRECIO OFERTADO CORREGIDO (LPS)	
PRESUPUESTO BASE MUNICIPALIDAD						Ing. Yessica Medina Claros		COCHASA S. de R.L.		Ing. Elsa Victoria Santos Morales		
PROYECTO: CONSTRUCCION DE MODULOS SANITARIOS ESCUELA JOSE CECILIO DEL VALLE						A. DESCRIPCION DE ACTIVIDADES		A. DESCRIPCION DE ACTIVIDADES		A. DESCRIPCION DE ACTIVIDADES		
PROYECTO: CONSTRUCCION DE MODULOS SANITARIOS ESCUELA JOSE CECILIO DEL VALLE												
SUBTOTAL					L	42,880.91	L	46,253.04	L	58,047.47	L	53,884.91
SISTEMA DE ILUMINACION												
53	ACOMETIDA ELECTRICA DE CC EXISTENTE	ML	20	L 187.78	L 3,755.62	L 286.26	L 5,725.80	L 359.29	L 7,185.80	L 333.53	L 6,678.80	
54	CIRCUITO DE ILUM. HASTA 20 AMP. PVC ELECTRICO #	M.L	25.13	L 101.07	L 2,539.91	L 32.65	L 821.50	L 41.03	L 1,031.08	L 38.08	L 956.85	
55	INTERRUPTOR DOBLE	UND	1	L 321.97	L 321.97	L 294.12	L 294.12	L 369.12	L 369.12	L 342.65	L 342.65	
56	INTERRUPTOR SENCILLO	UNID	1	L 271.74	L 271.74	L 244.58	L 244.58	L 306.95	L 306.95	L 284.64	L 284.64	
57	LAMPARA FLUORECENTE 1 X 40W (SUMINST)	UND	6	L 660.46	L 3,962.75	L 446.12	L 2,676.72	L 559.88	L 3,359.28	L 519.73	L 3,118.38	
SUBTOTAL					L	10,851.98	L	9,762.72	L	12,252.23	L	11,373.52
CABETA DE VIGILANCIA												
58	POZO ABSO 4.5X1.9 MTS. NO INC. EXCAV. Y ACARREO	UNID	1	L 19,698.17	L 19,698.17	L 17,998.77	L 17,998.77	L 22,588.46	L 22,588.46	L 20,968.67	L 20,968.67	
59	EXCAVACION MATERIAL TIPO I (MATERIAL COMUN)	M3	11.34	L 102.59	L 1,163.36	L 157.50	L 1,788.05	L 197.66	L 2,241.46	L 183.49	L 2,080.78	
60	ACARREO DE MATERIAL (DESPERDICIO)	M3	14.18	L 114.72	L 1,626.79	L 138.00	L 1,956.84	L 173.19	L 2,455.83	L 180.77	L 2,279.72	
SUBTOTAL					L	22,488.33	L	21,741.66	L	27,285.76	L	25,329.67
COSTO DIRECTO DEL PROYECTO					L	322,608.22	L	298,638.68	L	374,790.93	L	347,914.87

 ADNER DIAZ
 TECNICO CATASTRO

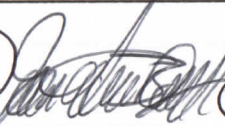
 IVAN ARTURO CARRILLO B.
 ADMINISTRADORA MUNICIPAL

 JOSE DAROBERTO GONZALES N.
 TECNICO UMA

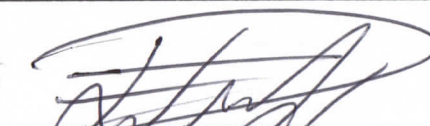
 LUIS FERNANDO AMADOR BORDILLO
 UNIDAD TECNICA MUNICIPAL

**RESUMEN DE OFERTAS EVALUADAS
SANTA MARIA, LA PAZ
ALCALDIA DE SANTA MARIA**

#	TIPO MODULO	PRESUPUESTO BASE ALCALDIA	Ing. Yessica Medina Claros	COCHASA S. de R.L.	Ing. Elsa Victoria Santos Morales
MODULO SANITARIO					
1	TRAZADO Y MARCADO	L. 964.31	L. 911.24	L. 1,143.61	L. 1,061.59
2	EXCAVACION MATERIAL TIPO I (MATERIAL COMUN)	L. 1,211.59	L. 1,860.08	L. 2,334.36	L. 2,167.02
3	ACARREO DE MATERIAL (DESPERDICIO)	L. 1,693.33	L. 2,036.88	L. 2,556.28	L. 2,372.97
4	REMOCION DE CAPA VEGETAL (INCL. ACARREO 20 MTS.)	L. 117.60	L. 583.30	L. 732.04	L. 679.55
5	CIMENTACION MAMPOSTERIA CON 5 CM. DE CAMA ARENA	L. 17,492.27	L. 15,796.32	L. 19,824.41	L. 18,402.74
6	SOBRECIMIENTO DE MAMPOSTERIA	L. 13,657.23	L. 13,320.30	L. 16,716.97	L. 15,518.17
7	DADO DE CONCRETO 50 X 50 X 50, 4 Nú3, Nú2 @ 20 cm	L. 4,030.54	L. 3,716.22	L. 4,663.86	L. 4,329.42
8	DADO DE CONCRETO 40 X40 X 30, 4 Nú3, Nú2 @ 20 cm	L. 933.02	L. 845.37	L. 1,060.95	L. 984.87
9	SOLERA 15X15 4 Nú3, Nú2 A 20 @ 20 CONCRETO 1:2:2	L. 6,694.12	L. 6,555.53	L. 8,227.14	L. 7,637.30
10	CASTILLO 20X20 4Nú3 Y Nú2 @ 15 CM. CONCRETO 1:2:2	L. 12,050.43	L. 11,648.23	L. 14,618.67	L. 13,570.19
11	CASTILLO 15X15, 4#3 Y #2 @ 15, CONCRETO 1:2:2	L. 4,974.53	L. 4,796.63	L. 6,019.74	L. 5,588.06
12	SOLERA SUPERIOR 15X15, 4#3, #2" 20 CM	L. 6,976.08	L. 6,555.53	L. 8,227.14	L. 7,637.30
13	SOLERA 20X25, 4#3 Y #2 @ 20 CONCRETO 1:2:2	L. 7,489.10	L. 7,334.57	L. 9,204.83	L. 8,544.85
14	CARGADOR DE 15X17cm, 3#3 Y #2@20 cm. CONC 1:2:2	L. 696.42	L. 750.19	L. 941.50	L. 873.98
15	BATIENTE C/PESTAÑA 20x10cm, 2#3, #2@20cm, CONC 1:2:2	L. 1,675.80	L. 1,391.73	L. 1,746.61	L. 1,621.37
16	ENTABICADO DE BLOQUE 15cm(INC.REPELLO/PULIDO)	L. 1,813.51	L. 2,470.20	L. 3,100.14	L. 2,877.80
17	PARED BLOQUE SISADO DE 15cm, REF 1#3@4 HILADAS	L. 47,436.98	L. 34,110.01	L. 42,807.84	L. 39,738.33
18	TALLADO DE ELEMENTOS L= 0.10m	L. 430.46	L. 550.76	L. 691.18	L. 641.63
19	TALLADO DE ELEMENTOS DE L= 0.15 m	L. 2,603.11	L. 2,614.25	L. 3,280.73	L. 3,045.59
20	TALLADO DE ELEMENTOS DE L= 0.20 m	L. 6,229.55	L. 6,079.08	L. 7,629.01	L. 7,081.92
21	TALLADO DE ELEMENTOS DE L= 0.25m	L. 2,842.92	L. 3,677.50	L. 4,615.37	L. 4,284.47
22	RELLENO COMP. CON MATERIAL SELECTO (INC. ACARREO)	L. 3,717.17	L. 3,043.11	L. 3,819.08	L. 3,545.24
23	PISO GRANITO TERRAZO 30X30	L. 18,633.13	L. 18,101.30	L. 22,717.18	L. 21,088.10
24	MOLDURA PARA PISO TERRAZO 30X30 Cms.	L. 579.16	L. 679.39	L. 852.63	L. 791.49
25	BORDILLO DE CONCRETO DE 10X10cm, CONC 1:2:4	L. 1,690.28	L. 1,392.69	L. 1,747.84	L. 1,622.48
26	CERAMICA DE 20X30 cm (SUM/INST)	L. 11,340.87	L. 10,660.99	L. 13,379.56	L. 12,420.19
27	TECHO CANALETA 4", LAMINA ESM IND. MEDIO MOD SANIT	L. 23,018.47	L. 18,089.24	L. 22,701.97	L. 21,073.79
28	VENTANA ALUM. Y CELOSIA TRANSP.	L. 9,785.76	L. 9,842.00	L. 12,351.71	L. 11,465.93
29	BALCON PARA VENTANAS (PROMINE)	L. 5,428.65	L. 5,975.50	L. 7,499.25	L. 6,961.46
30	CANCEL METALICO PARA MODULO SANIT. PROMINE	L. 9,368.13	L. 7,500.00	L. 9,412.50	L. 8,737.50
31	CANCEL METALICO PARA DIVISION DE BAÑOS FRONTAL C/P	L. 8,701.51	L. 10,000.00	L. 12,550.00	L. 11,650.00
32	DIVISION METALICA PARA URINARIOS	L. 3,456.59	L. 3,000.00	L. 3,765.00	L. 3,495.00
33	LIMPIEZA FINAL DE AREAS INTERIORES	L. 122.81	L. 179.25	L. 224.92	L. 208.87
34	LIMPIEZA FINAL DE EXTERIORES (CORREDORES/ACERAS)	L. 43.56	L. 250.36	L. 314.20	L. 291.67
35	LOSA DE CONCRETO E= 7 cms.	L. 5,083.75	L. 2,525.83	L. 3,169.92	L. 2,942.60
	SUBTOTAL	L. 242,982.70	L. 218,843.57	L. 274,648.14	L. 254,953.44
CANALES DE AGUAS LLUVIAS					
36	CANAL DE AGUA LLUVIAS PVC	L. 2,256.50	L. 1,453.19	L. 1,823.79	L. 1,692.99
37	BAJANTE A. LL. PVC 3" EMBEBIDO EN COL. FRONTAL	L. 1,147.80	L. 584.50	L. 733.54	L. 680.94
	SUBTOTAL	L. 3,404.29	L. 2,037.69	L. 2,557.33	L. 2,373.93

INSTALACIONES HIDROSANITARIAS						
38	EXCAVACION MATERIAL TIPO I (MATERIAL COMUN)	L.	331.37	L. 508.73	L. 638.44	L. 592.67
39	RELLENO COMP. MATERIAL CERNIDO DEL SITIO	L.	347.95	L. 507.72	L. 637.20	L. 591.50
40	SUMINISTRO DE TUBERIA PVC DE 1/2" RD-13.5	L.	187.76	L. 268.15	L. 336.47	L. 312.51
41	INSTALACION DE TUBERIA PVC Ø"	L.	223.54	L. 306.13	L. 384.13	L. 356.61
42	SUMINISTRO DE TUBERIA PVC DE 2" RD-41	L.	436.53	L. 451.78	L. 567.03	L. 526.26
43	INSTALACION DE TUBERIA PVC DE 2"	L.	256.92	L. 359.46	L. 451.19	L. 418.85
44	SUMINISTRO DE TUBERIA PVC DE 4" RD-41	L.	1,352.45	L. 1,487.54	L. 1,866.82	L. 1,733.03
45	INSTALACION DE TUBERIA PVC DE 4"	L.	280.81	L. 270.00	L. 338.85	L. 314.49
46	SERVICIO SANITARIO (INC. ACCESORIOS)(SUM/INST)	L.	15,925.41	L. 16,554.10	L. 20,775.40	L. 19,285.55
47	LAVAMANOS DE CONCRETO (C.E.B.)	L.	5,818.20	L. 7,900.08	L. 9,914.60	L. 9,203.60
48	URINARIO DE PORCELANA (INC. ACCESOR.)(SUM/INST.)	L.	8,977.47	L. 7,254.30	L. 9,104.14	L. 8,451.26
49	PILETA DE ASEO 80X80X45 cm	L.	1,833.62	L. 3,961.56	L. 4,971.76	L. 4,615.22
50	CAJA DE REGISTRO 0.80X0.80X0.85m	L.	5,431.61	L. 5,465.64	L. 6,859.38	L. 6,367.48
51	CAJA DE VALVULAS Y MEDIDOR	L.	1,357.59	L. 609.03	L. 764.33	L. 709.52
52	SIFON DE 3" HG EN PISO	L.	519.68	L. 348.80	L. 437.74	L. 406.36
SUBTOTAL		L.	42,880.91	L. 46,253.04	L. 58,047.47	L. 53,884.91
SISTEMA DE ILUMINACION						
53	ACOMETIDA ELECTRICA DE CC EXISTENTE	L.	3,755.62	L. 5,725.80	L. 7,185.80	L. 6,670.60
54	CIRCUITO DE ILUM. HASTA 20 AMP, PVC ELECTRICO Ø	L.	2,539.91	L. 821.50	L. 1,031.08	L. 956.95
55	INTERRUPTOR DOBLE	L.	321.97	L. 294.12	L. 369.12	L. 342.65
56	INTERRUPTOR SENCILLO	L.	271.74	L. 244.58	L. 306.95	L. 284.94
57	LAMPARA FLUORECENTE 1 X 40W (SUM/INST)	L.	3,962.75	L. 2,676.72	L. 3,359.28	L. 3,118.38
SUBTOTAL		L.	10,851.98	L. 9,762.72	L. 12,252.23	L. 11,373.52
CASETA DE VIGILANCIA						
58	POZO ABSO 4.5X1.9 MTS. NO INC. EXCAV. Y ACARREO	L.	19,698.17	L. 17,998.77	L. 22,588.46	L. 20,968.57
59	EXCAVACION MATERIAL TIPO I (MATERIAL COMUN)	L.	1,163.38	L. 1,786.05	L. 2,241.46	L. 2,080.78
60	ACARREO DE MATERIAL (DESPERDICIO)	L.	1,626.79	L. 1,956.84	L. 2,455.83	L. 2,279.72
SUBTOTAL		L.	22,488.33	L. 21,741.66	L. 27,285.76	L. 25,329.07
TOTAL		L.	322,608.22	L. 298,638.68	L. 374,790.93	L. 347,914.87

OFERTA GANADORA L. 298,638.68

PRESUPUESTO BASE L. 322,608.22

 ADNER DIAZ
 TECNICO CATASTRO

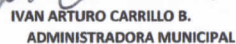
 IVAN ARTURO CARRILLO B.
 ADMINISTRADORA MUNICIPAL

 JOSE DA ROBERTO GONZALES N.
 TECNICO UMA

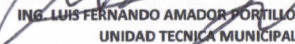

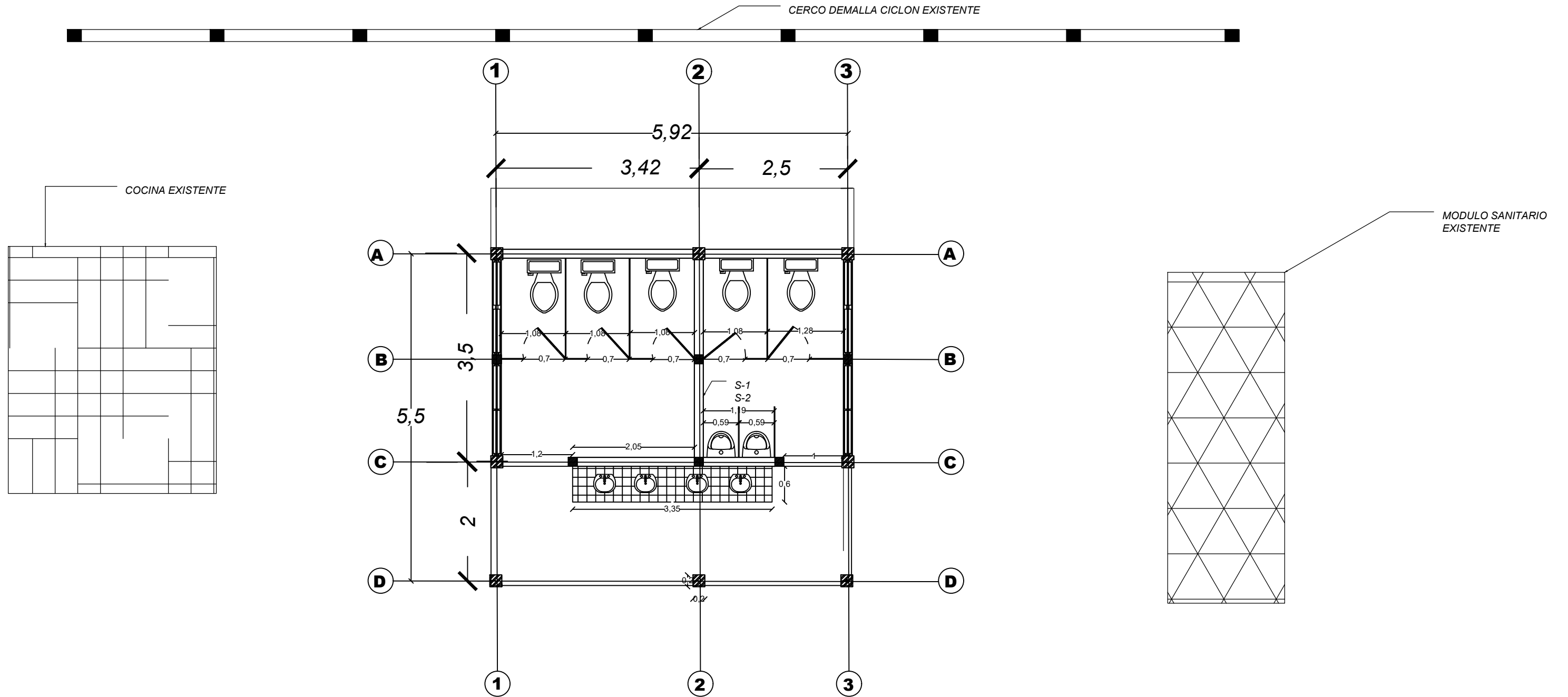
 ING. LUIS FERNANDO AMADOR PORTILLO
 UNIDAD TECNICA MUNICIPAL



C:\Users\ingrid\Pictures\MAMCEPAZ.png	PROYECTO: CONSTRUCCION MODULO SANITARIO ESC. JOSE CECILIO DEL VALLE
	CONTENIDO: PLANTA DE CONJUNTO
	UBICACION : SANTA MARIA LA PAZ

LEVANTO: UTI MAMCEPAZ	
FECHA: enero 19	ESCALA: SIN ESCALA

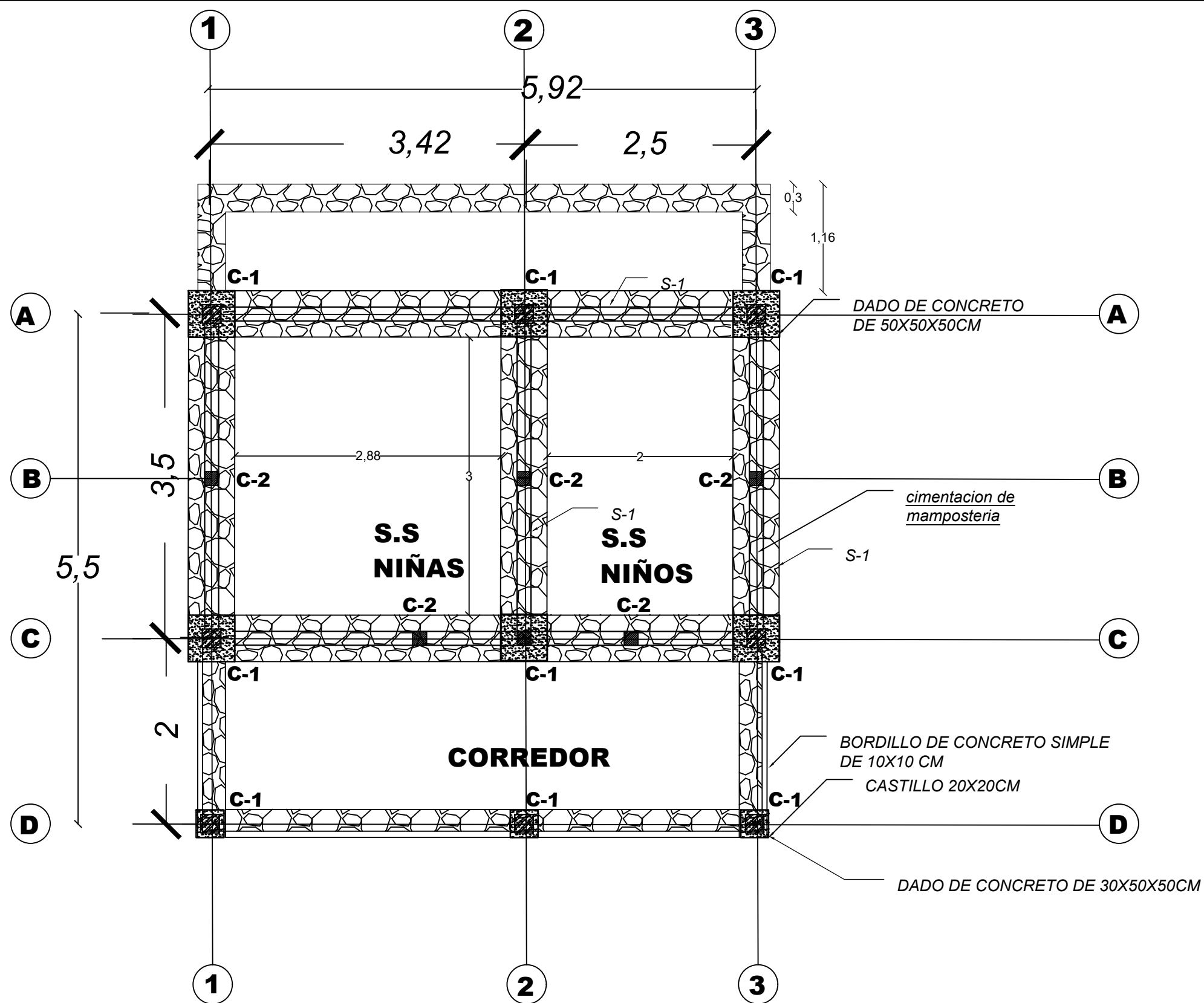
N. HOJA: 10



C:\Users\ingrid\Pictures\MAMCEPAZ.png	PROYECTO: CONSTRUCCION MODULO SANITARIO ESC. JOSE CECILIO DEL VALLE
	CONTENIDO: PLANTA DE CIMENTACION
	UBICACION ▪ SANTA MARIA LA PAZ

LEVANTO: UTI MAMCEPAZ		N. HOJA: 3
FECHA: enero 19	ESCALA: SIN ESCALA	

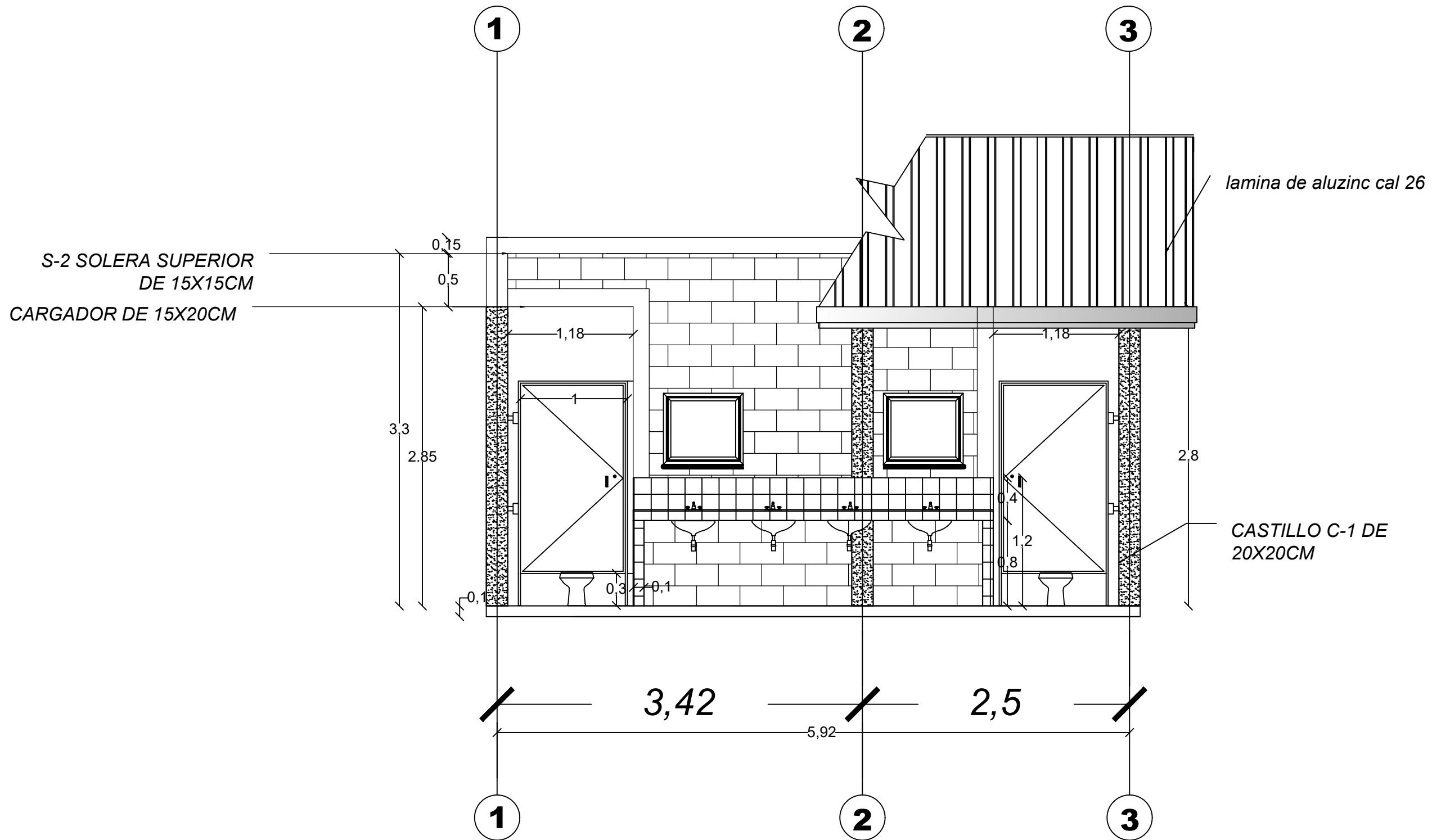

PROYECTO: CONSTRUCCION MODULO SANITARIO ESC. JOSE CECILIO DEL VALLE
CONTENIDO: FACHADA FRONTAL
UBICACION : SANTA MARIA LA PAZ

LEVANTO: UTI MAMCEPAZ	N. HOJA: 2
FECHA: enero 19	
ESCALA: SIN ESCALA	

C:\Users\ingrid\Pictures\MAMCEPAZ.png

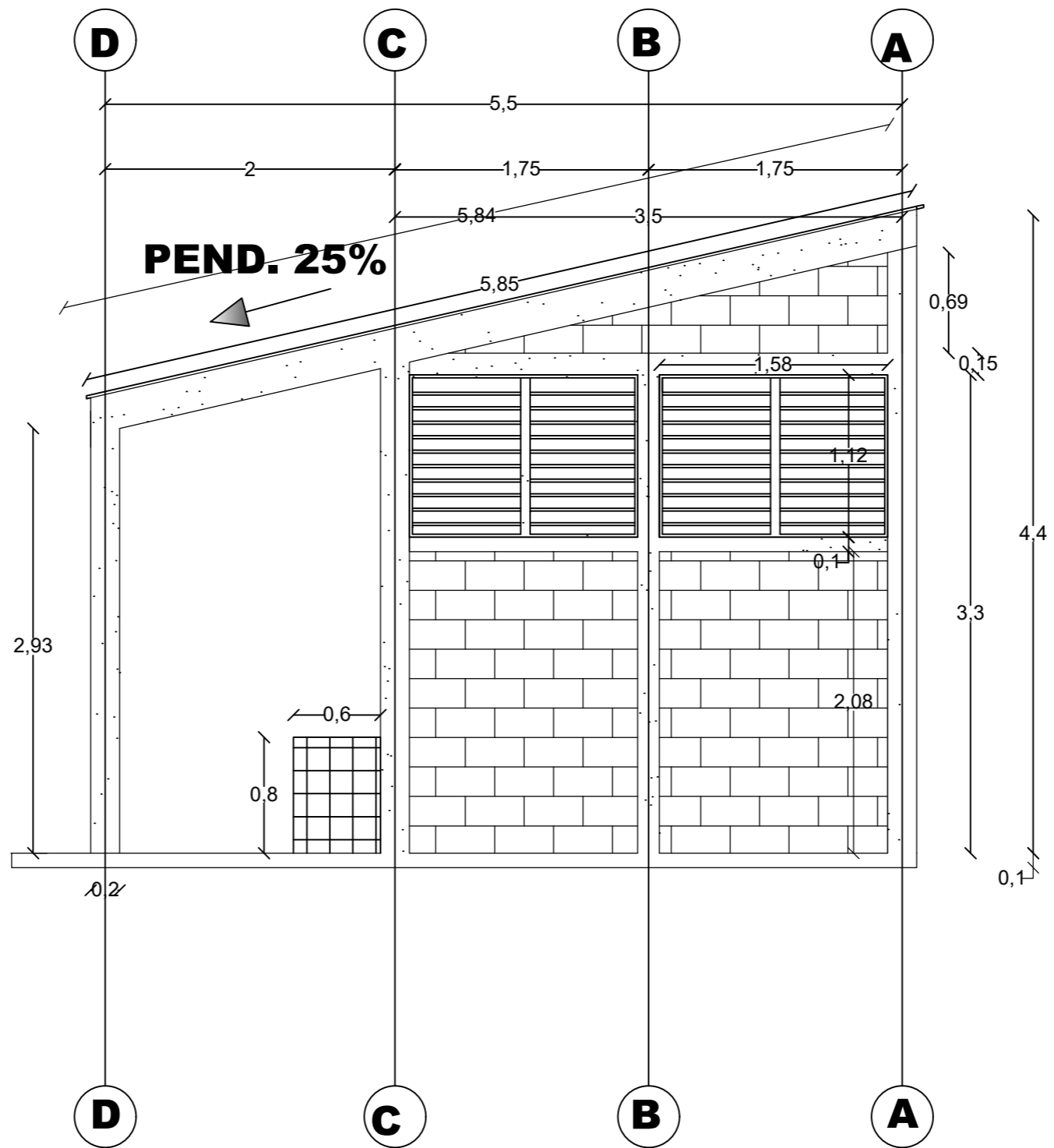

C:\Users\Ingrid\Pictures\MAMCEPAZ.png	PROYECTO: CONSTRUCCION MODULO SANITARIO ESC. JOSE CECILIO DEL VALLE
	CONTENIDO: ELEVACION LATERAL IZQUIERDA
	UBICACION : SANTA MARIA LA PAZ

LEVANTO: UTI MAMCEPAZ	N. HOJA: 4
FECHA: enero 19	
ESCALA: SIN ESCALA	

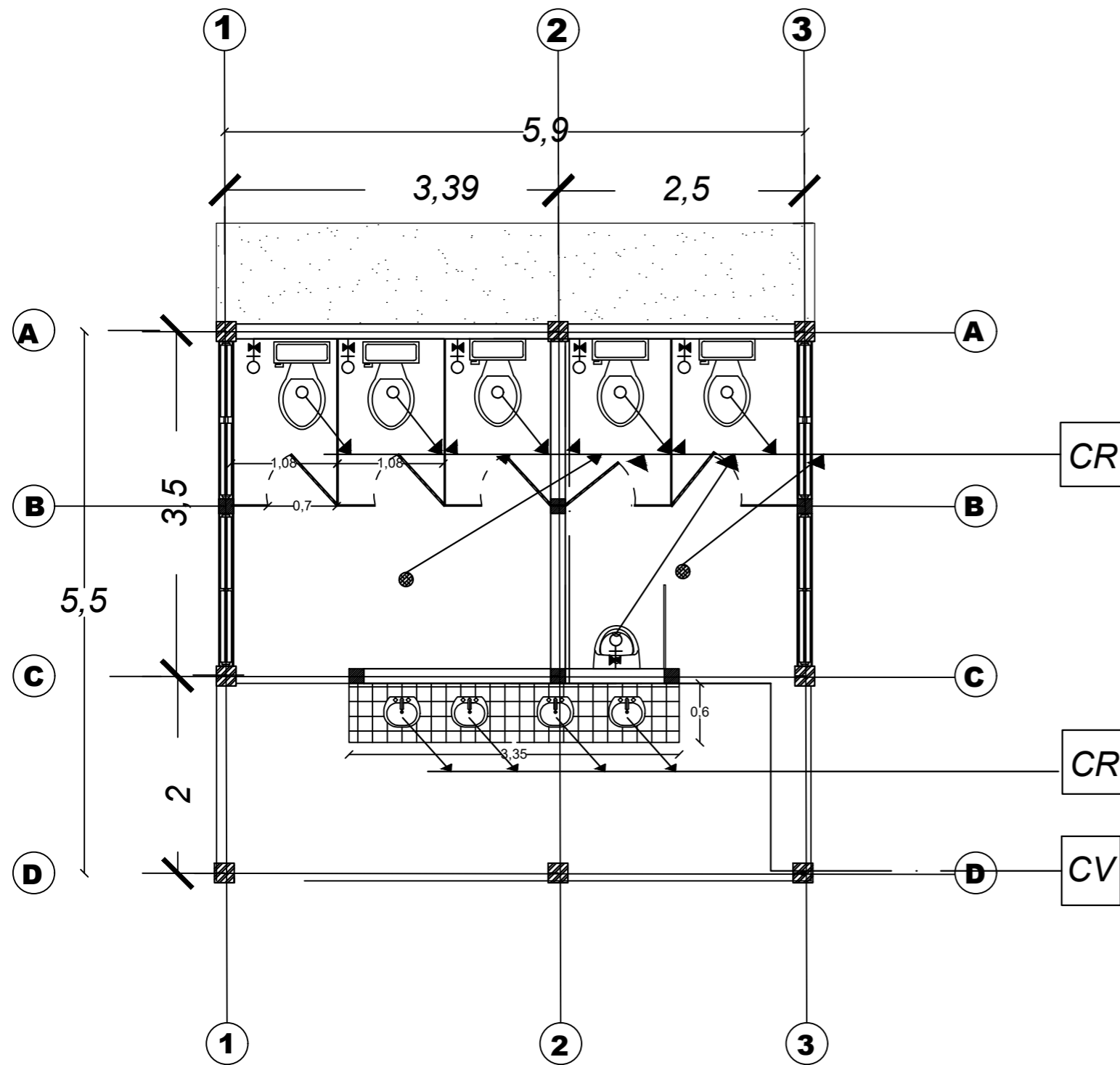

C:\Users\ingrid\Pictures\MAMCEPAZ.png

PROYECTO: CONSTRUCCION MODULO SANITARIO ESC. JOSE CECILIO DEL VALLE
CONTENIDO: PLANTA INSTALACIONES HIDROSANITARIAS
UBICACION ▪ SANTA MARIA LA PAZ

LEVANTO: UTI MAMCEPAZ	N. HOJA: 7
FECHA: enero 19	
ESCALA: SIN ESCALA	

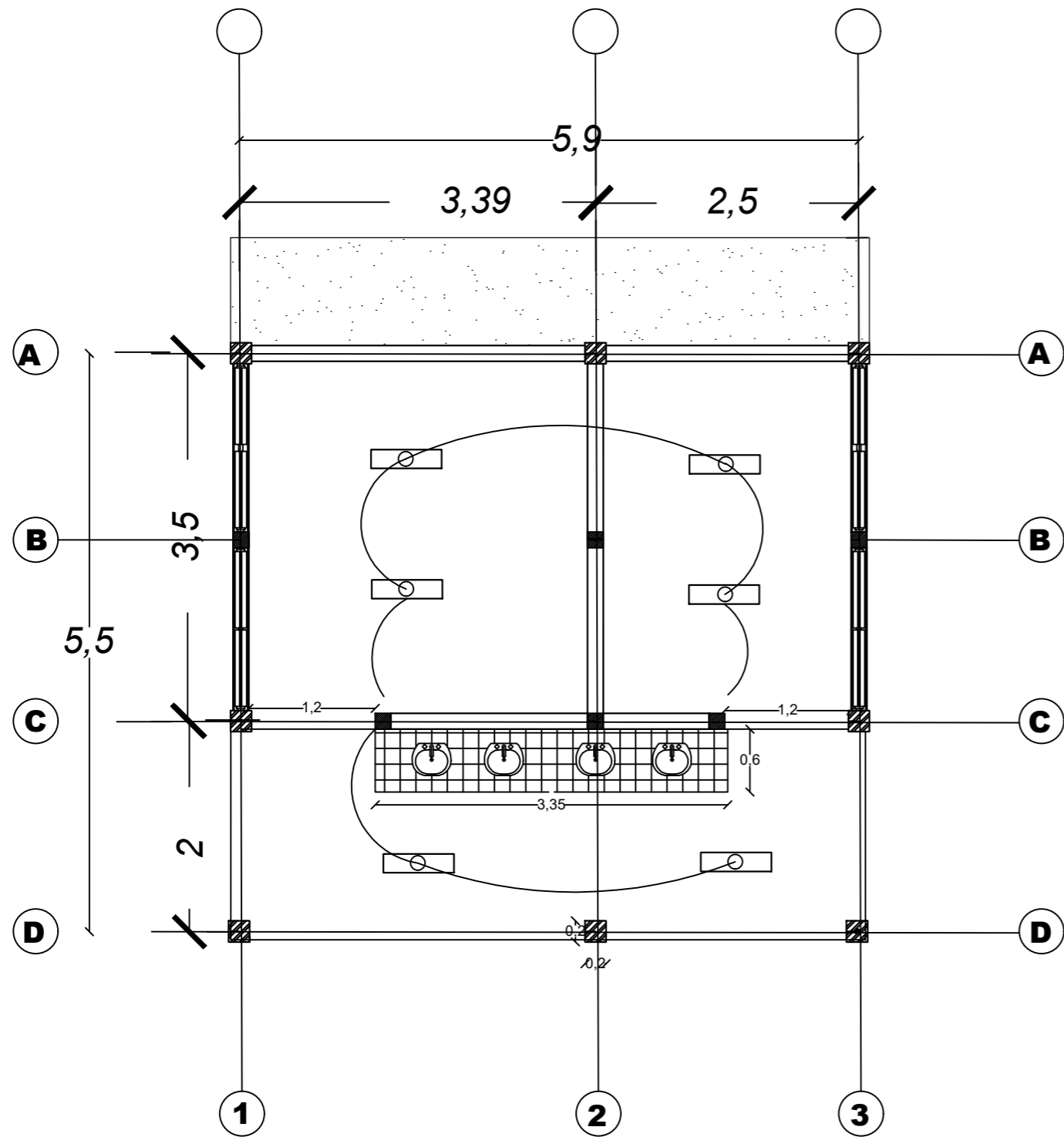

PROYECTO:

CONSTRUCCION MODULO SANITARIO ESC. JOSE CECILIO DEL VALLE

CONTENIDO:

INSTALACIONES ELECTRICAS

UBICACION

▪ SANTA MARIA LA PAZ

LEVANTO:

UTI MAMCEPAZ

FECHA:

enero 19

ESCALA:

SIN ESCALA

**N.
HOJA:**

8

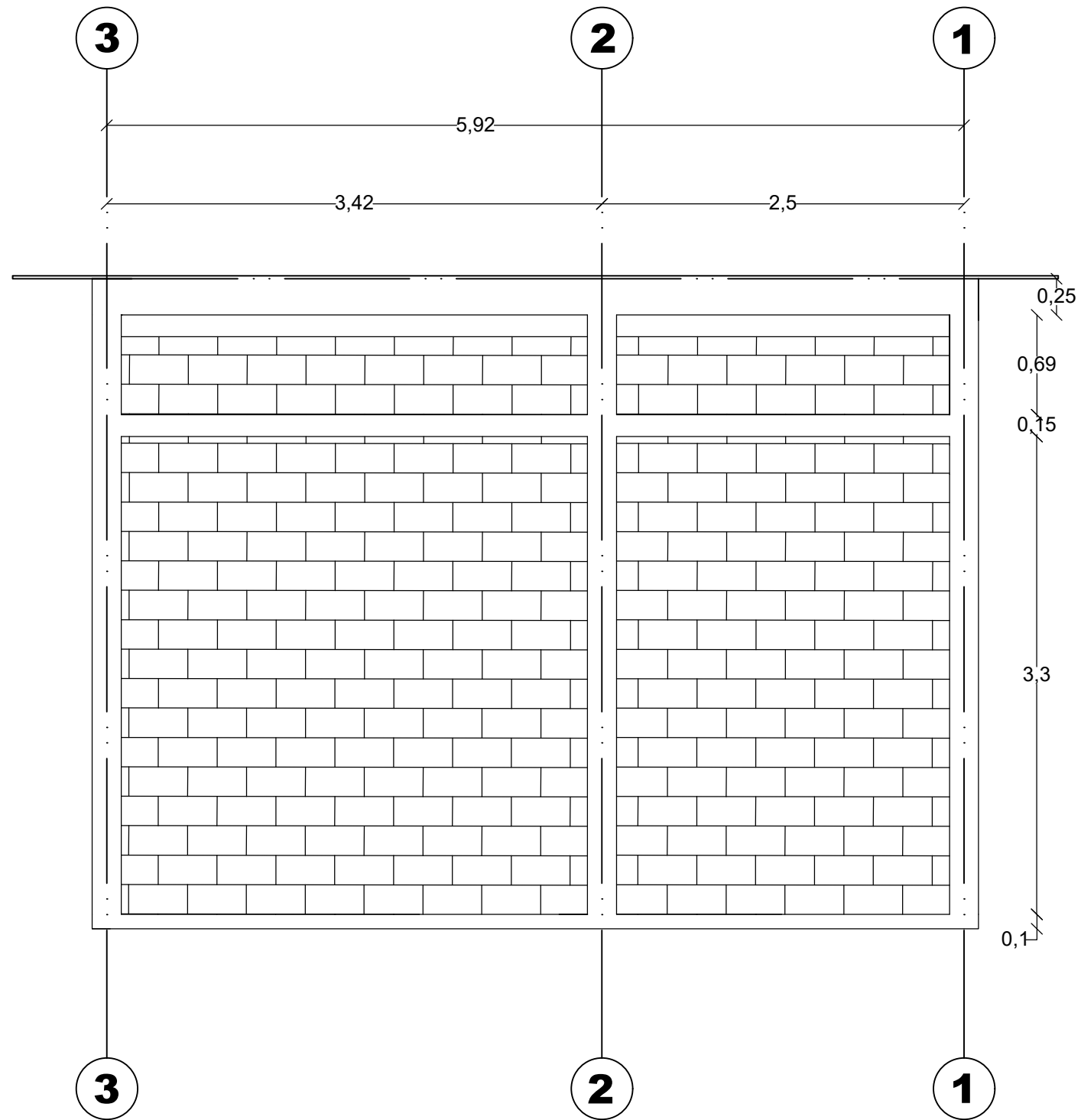

C:\Users\ingrid\Pictures\MAMCEPAZ.png	PROYECTO: CONSTRUCCION MODULO SANITARIO ESC. JOSE CECILIO DEL VALLE	LEVANTO: UTI MAMCEPAZ		N. HOJA: 6
	CONTENIDO: ELEVACION POSTERIOR	FECHA: enero 19	ESCALA: SIN ESCALA	
	UBICACION : SANTA MARIA LA PAZ			

PRESUPUESTO POR ACTIVIDADE

PROYECTO: CONSTRUCCION DE MODULO SANIT/
UBICACIÓN: BARRIO EL CENTRO, SANTA MARIA, L

EJECUTOR :
CODIGO: MOD SANITARIO

LISTADO DE ACTIVIDADES

FECHA: 06 DE DICIEMBRE DE 2018

No.	CODIGO	DESCRIPCION	UNIDAD
MODULO SANITARIO			
1	F013003	TRAZADO Y MARCADO	M.L.
2	F014005	EXCAVACION MATERIAL TIPO I (MATERIAL COMUN)	M3
3	F016001	ACARREO DE MATERIAL (DESPERDICIO)	M3
4	F012045	REMOCION DE CAPA VEGETAL (INCL. ACARREO 20 MTS.)	M3
5	F021001	CIMENTACION MAMPOSTERIA CON 5 CM. DE CAMA ARENA	M3
6	F021009	SOBRECIMIENTO DE MAMPOSTERIA	M3
7	F026010	DADO DE CONCRETO 50 X 50 X 50, 4 Nú3, Nú2 @ 20 cm	UNID
8	F026004	DADO DE CONCRETO 40 X40 X 30, 4 Nú3, Nú2 @ 20 cm	UNID
9	F031012	SOLERA 15X15 4 Nú3, Nú2 A 20 @ 20 CONCRETO 1:2:2	M.L.
10	F032011	CASTILLO 20X20 4Nú3 Y Nú2 @ 15 CM. CONCRETO 1:2:2	M.L.
11	F032006	CASTILLO 15X15, 4#3 Y #2 @ 15,CONCRETO 1:2:2	M.L.
12	F031072	SOLERA SUPERIOR 15X15, 4#3, #2" 20 CM	ML
13	F031032	SOLERA 20X25, 4#3 Y #2 @ 20 CONCRETO 1:2:2	M.L.
14	F036006	CARGADOR DE 15X17cm, 3#3 Y #2@20 cm. CONC 1:2:2	ML
15	F035014	BATIENTE C/PESTAÑA 20x10cm,2#3,#2@20cm,CONC 1:2:2	ML
16	F047007	ENTABICADO DE BLOQUE 15cm(INC.REPELLO/PULIDO)	ML
17	F042018	PARED BLOQUE SISADO DE 15cm, REF 1#3@4 HILADAS	M2
18	F061026	TALLADO DE ELEMENTOS L= 0.10m	ML
19	F061019	TALLADO DE ELEMENTOS DE L= 0.15 m	ML
20	F061018	TALLADO DE ELEMENTOS DE L= 0.20 m	ML
21	F061024	TALLADO DE ELEMENTOS DE L= 0.25m	ML
22	F015003	RELLENO COMP. CON MATERIAL SELECTO (INC. ACARREO)	M3
23	F072007	PISO GRANITO TERRAZO 30X30	M2
24	F072003	MOLDURA PARA PISO TERRAZO 30X30 Cms.	M.L.
25	F154010	BORDILLO DE CONCRETO DE 10X10cm, CONC 1:2:4	ML
26	F073003	CERAMICA DE 20X30 cm (SUM/INST)	M2
27	F082032	TECHO CANALETA 4",LAMINA ESM IND. MEDIO MOD SANIT	M2
28	F122021	VENTANA ALUM. Y CELOSIA TRANSP.	M2
29	F123012	BALCON PARA VENTANAS (PROMINE)	M2
30	F125006	CANCEL METALICO PARA MODULO SANIT. PROMINE	UND
31	F125009	CANCEL METALICO PARA DIVISION DE BAÑOS FRONTAL C/P	UND
32	F125008	DIVISION METALICA PARA URINARIOS	UND
33	F011012	LIMPIEZA FINAL DE AREAS INTERIORES	M2
34	F011019	LIMPIEZA FINAL DE EXTERIORES (CORREDORES/ACERAS)	M2
35	F233006	LOSA DE CONCRETO E= 7 cms.	M2
SUBTOTAL			
CANALES DE AGUAS LLUVIAS			

36	F223004	CANAL DE AGUA LLUVIAS PVC	ML
37	F223005	BAJANTE A. LL. PVC 3" EMBEBIDO EN COL. FRONTAL	UND
SUBTOTAL			
INSTALACIONES HIDROSANITARIAS			
38	F014005	EXCAVACION MATERIAL TIPO I (MATERIAL COMUN)	M3
39	F015004	RELLENO COMP. MATERIAL CERNIDO DEL SITIO	M3
40	F101001	SUMINISTRO DE TUBERIA PVC DE 1/2" RD-13.5	M.L.
41	F102001	INSTALACION DE TUBERIA PVC ø"	M.L.
42	F101022	SUMINISTRO DE TUBERIA PVC DE 2" RD-41	M.L.
43	F102005	INSTALACION DE TUBERIA PVC DE 2"	M.L.
44	F101040	SUMINISTRO DE TUBERIA PVC DE 4" RD-41	M.L.
45	F102008	INSTALACION DE TUBERIA PVC DE 4"	M.L.
46	F201001	SERVICIO SANITARIO (INC. ACCESORIOS)(SUM/INST)	UNID
47	F202003	LAVAMANOS DE CONCRETO (C.E.B.)	ML
48	F203001	URINARIO DE PORCELANA (INC. ACCESOR.)(SUM/INST.)	UNID
49	F206013	PILETA DE ASEO 80X80X45 cm	und
50	F111006	CAJA DE REGISTRO 0.80X0.80X0.85m	UND
51	F231006	CAJA DE VALVULAS Y MEDIDOR	UND
52	F207001	SIFON DE 3" HG EN PISO	UND
SUBTOTAL			
SISTEMA DE ILUMINACION			
53	F214007	ACOMETIDA ELECTRICA DE CC EXISTENTE	ML
54	F211002	CIRCUITO DE ILUM. HASTA 20 AMP, PVC ELECTRICO ø	M.L.
55	F216002	INTERRUPTOR DOBLE	UND
56	F216001	INTERRUPTOR SENCILLO	UNID
57	F217001	LAMPARA FLUORECENTE 1 X 40W (SUM/INST)	UND
SUBTOTAL			
CASETA DE VIGILANCIA			
58	F114001	POZO ABSO 4.5Xý1.9 MTS. NO INC. EXCAV. Y ACARREO	UNID
59	F014005	EXCAVACION MATERIAL TIPO I (MATERIAL COMUN)	M3
60	F016001	ACARREO DE MATERIAL (DESPERDICIO)	M3
SUBTOTAL			
TOTAL			
6% GASTOS ADMINISTRATIVOS			
10% UTILIDAD			
PRESUPUESTO TOTAL			

S

ARIO
A PAZ

PRECIO UNITARIO	CANTIDAD	TOTAL (LPS.)
L 20.07	41.42	L 831.30
L 88.44	11.81	L 1,044.48
L 98.90	14.76	L 1,459.76
L 52.80	1.92	L 101.38
L 1,587.32	9.50	L 15,079.54
L 1,591.01	7.40	L 11,773.47
L 579.10	6.00	L 3,474.60
L 268.11	3.00	L 804.33
L 258.78	22.30	L 5,770.79
L 333.60	31.14	L 10,388.30
L 276.67	15.50	L 4,288.39
L 269.68	22.30	L 6,013.86
L 368.50	17.52	L 6,456.12
L 250.15	2.40	L 600.36
L 229.31	6.30	L 1,444.65
L 141.61	11.04	L 1,563.37
L 685.45	59.66	L 40,893.95
L 59.09	6.28	L 371.09
L 61.65	36.40	L 2,244.06
L 64.10	83.78	L 5,370.30
L 65.25	37.56	L 2,450.79
L 629.56	5.09	L 3,204.46
L 526.83	30.49	L 16,063.05
L 105.11	4.75	L 499.27
L 140.65	10.36	L 1,457.13
L 367.68	26.59	L 9,776.61
L 465.81	42.60	L 19,843.51
L 1,200.00	7.03	L 8,436.00
L 665.70	7.03	L 4,679.87
L 2,691.99	3.00	L 8,075.97
L 1,500.26	5.00	L 7,501.30
L 1,489.91	2.00	L 2,979.82
L 5.54	19.11	L 105.87
L 3.30	11.38	L 37.55
L 702.33	6.24	L 4,382.54
		L 209,467.84

L	273.21	7.12	L	1,945.26
L	494.74	2.00	L	989.48
			L	2,934.74

L	88.44	3.23	L	285.66
L	101.68	2.95	L	299.96
L	6.35	25.49	L	161.86
L	7.56	25.49	L	192.70
L	19.20	19.60	L	376.32
L	11.30	19.60	L	221.48
L	71.81	16.24	L	1,165.91
L	14.91	16.24	L	242.08
L	2,745.76	5.00	L	13,728.80
L	1,210.82	4.00	L	4,843.28
L	3,869.60	2.00	L	7,739.20
L	1,408.29	1.00	L	1,408.29
L	2,341.21	2.00	L	4,682.42
L	1,170.34	1.00	L	1,170.34
L	224.00	2.00	L	448.00
			L	36,966.30

L	161.88	20.00	L	3,237.60
L	87.13	25.13	L	2,189.58
L	277.56	1.00	L	277.56
L	234.26	1.00	L	234.26
L	569.36	6.00	L	3,416.16
			L	9,355.16

L	16,981.18	1.00	L	16,981.18
L	88.44	11.34	L	1,002.91
L	98.90	14.18	L	1,402.40
			L	19,386.49
			L	278,110.53
			L	16,686.63
			L	27,811.05
			L	322,608.21