

Normativa

Compradores Institucionales

Busqueda Avanzada

Expediente	LPR121702-2023
Entidad	Alcaldía Municipal de Santa Maria
Unidad de Compra	Alcaldía Municipal Santa Maria
Objeto	MEJORAMIENTO CENTRO SOCIAL COMUNIDAD DE SANTA MARÍA, LPR121702-2023
Fecha de Inicio	24/08/2023 02:13:00 p.m.
Fecha Recepción Ofertas	11/09/2023 10:00:00 a.m.
Fecha Cierre Aclaratorias	04/09/2023 02:13:00 p.m.
Tipo Fuente	Recursos Nacionales
Fuente	Entidad
Modalidad	Licitación privada
Etapas	Elaboración
Tipo Adquisición	Suministro de Bienes y/o Servicios
Lugar Recepción Ofertas	Edificio Municipal, esquina opuesta a Iglesia Católica, Barrio el centro, Municipio de Santa María Departamento de La Paz, Correo Electrónico: munisantamaria@yahoo.com
Valor Pliegos	Lps. 0.00
Contacto	Luis Amador, Ely Nicolas, Gabino Argueta 96724662/ 9932-3671/ 9865-2258 munisantamaria@yahoo.com , japazsantamaria@municipalidad.info

Detalle de la Compra

Productos y/o Servicios Solicitados Documentos Participantes Adjudicado a

Documento	Archivo
Aviso de Prensa	Lic257LPR121702-2023100-AvisodePrensa.pdf
Pliego o Terminos de Referencia	Lic257LPR121702-2023201-PliegoTerminosdeReferencia.docx
Anexos al Pliego	Lic257LPR121702-20231402-AnexosalPliego.docx

ONCAE | TODOS LOS DERECHOS RESERVADOS, 2017



Municipalidad de Santa María, La Paz

Email: munisantamaria@yahoo.com

lapazsantamaria@municipalidad.info

Tel. 9865-2258

Nota Aclaratoria

Por medio de la presente se hace constar que: en el mes de AGOSTO del año 2023, **NO SE REALIZO CONTRATO NI APERTURA DE OFERTA, NI ADJUDICACIÓN PARA ESTE PROYECTO**, como consta en la invitación del proyecto la apertura de ofertas se realizara el 11 de septiembre, en la Municipalidad.

Para fines que se estime conveniente se extiende la presente en el Municipio de Santa María, Departamento de La Paz a los 28 días del mes de mayo del dos mil veinticuatro.



ING. LUIS FERNANDO AMADOR PORTILLO
UNIDAD DE PROYECTOS
MUNICIPALIDAD SANTA MARÍA



Municipalidad de Santa María, La Paz

Email: munisantamaria@yahoo.com

lapazsantamaria@municipalidad.info

Tel. 9865-2258

INVITACIÓN A LICITACIÓN

Santa María, La Paz jueves 24 de agosto de 2023

Señor:

Ing. Juan Gabriel Argueta Montoya

Su oficina

REF.: Invitación a presentar propuesta para proyectos.

PROYECTO:

MEJORAMIENTO CENTRO SOCIAL COMUNIDAD DE SANTA MARÍA, LPR121702-2023

Estimado Señor:

La Municipalidad de Santa María, Departamento de la Paz, le invita a participar en la **LICITACIÓN** del proyecto: **en referencia**, el que será financiado por Fondos Municipales, En esta LICITACIÓN participan personas naturales y/o jurídicas debidamente calificados por esta Municipalidad e inscritos en el registro de Contratistas de la Misma.

Los documentos de LICITACIÓN estarán disponibles en el portal www.honducompras.hn, a partir del día 24 de agosto de 2023.

La Recepción de las propuestas técnicas y económicas se recibirá a más tardar el día 11 de septiembre de 2023. En el salón de sesiones de la municipalidad de Santa María, a las 10:00 AM, para ser evaluadas y analizadas por una comisión que nombrará El Alcalde Municipal, donde se emitirá la respectiva aprobación y luego iniciar con el proceso de contratación.

Atentamente



Gabino Argueta Gálvez
Alcalde Municipal



Municipalidad de Santa María, La Paz

Email: munisantamaria@yahoo.com

lapazsantamaria@municipalidad.info

Tel. 9865-2258

INVITACIÓN A LICITACIÓN

Santa María, La Paz jueves 24 de agosto de 2023

Señor:

Constructora INGENIUM

Su oficina

REF.: Invitación a presentar propuesta para proyectos.

PROYECTO:

MEJORAMIENTO CENTRO SOCIAL COMUNIDAD DE SANTA MARÍA, LPR121702-2023

Estimado Señor:

La Municipalidad de Santa María, Departamento de la Paz, le invita a participar en la **LICITACIÓN** del proyecto: **en referencia**", el que será financiado por Fondos Municipales, En esta LICITACIÓN participan personas naturales y/o jurídicas debidamente calificados por esta Municipalidad e inscritos en el registro de Contratistas de la Misma.

Los documentos de LICITACIÓN estarán disponibles en el portal www.honducompras.hn, a partir del día 24 de agosto de 2023.

La Recepción de las propuestas técnicas y económicas se recibirá a más tardar el día 11 de septiembre de 2023. En el salón de sesiones de la municipalidad de Santa María, a las 10:00 AM, para ser evaluadas y analizadas por una comisión que nombrará El Alcalde Municipal, donde se emitirá la respectiva aprobación y luego iniciar con el proceso de contratación.

Atentamente

DIA MUNICIPAL DE SANTA MARÍA
ALCALDE MUNICIPAL
Gabino Argüeta Gálvez
Alcalde Municipal



Municipalidad de Santa María, La Paz

Email: munisantamaria@yahoo.com

lapzsantamaria@municipalidad.info

Tel. 9865-2258

INVITACIÓN A LICITACIÓN

Santa María, La Paz jueves 24 de agosto de 2023

Señor:

Constructora INFINITY

Su oficina

REF.: Invitación a presentar propuesta para proyectos.

PROYECTO:

MEJORAMIENTO CENTRO SOCIAL COMUNIDAD DE SANTA MARÍA, LPR121702-2023

Estimado Señor:

La Municipalidad de Santa María, Departamento de la Paz, le invita a participar en la **LICITACIÓN** del proyecto: **en referencia**", el que será financiado por Fondos Municipales, En esta LICITACIÓN participan personas naturales y/o jurídicas debidamente calificados por esta Municipalidad e inscritos en el registro de Contratistas de la Misma.

Los documentos de LICITACIÓN estarán disponibles en el portal www.honducompras.hn, a partir del día 24 de agosto de 2023.

La Recepción de las propuestas técnicas y económicas se recibirá a más tardar el día 11 de septiembre de 2023. En el salón de sesiones de la municipalidad de Santa María, a las 10:00 AM, para ser evaluadas y analizadas por una comisión que nombrará El Alcalde Municipal, donde se emitirá la respectiva aprobación y luego iniciar con el proceso de contratación.

Atentamente

Gabino Argueta Gálvez
Alcalde Municipal



Municipalidad de Santa María, La Paz

Email: munisantamaria@yahoo.com

lapazsantamaria@municipalidad.info

Tel. 9865-2258

INVITACIÓN A LICITACIÓN

Santa María, La Paz jueves 24 de agosto de 2023

Señor:

Constructora COCHASA

Su oficina

REF.: Invitación a presentar propuesta para proyectos.

PROYECTO:

MEJORAMIENTO CENTRO SOCIAL COMUNIDAD DE SANTA MARÍA, LPR121702-2023

Estimado Señor:

La Municipalidad de Santa María, Departamento de la Paz, le invita a participar en la **LICITACIÓN** del proyecto: **en referencia**", el que será financiado por Fondos Municipales, En esta LICITACIÓN participan personas naturales y/o jurídicas debidamente calificados por esta Municipalidad e inscritos en el registro de Contratistas de la Misma.

Los documentos de LICITACIÓN estarán disponibles en el portal www.honducopras.hn, a partir del día 24 de agosto de 2023.

La Recepción de las propuestas técnicas y económicas se recibirá a más tardar el día 11 de septiembre de 2023. En el salón de sesiones de la municipalidad de Santa María, a las 10:00 AM, para ser evaluadas y analizadas por una comisión que nombrará El Alcalde Municipal, donde se emitirá la respectiva aprobación y luego iniciar con el proceso de contratación.

Atentamente

Gabino Argüeta Gálvez
Alcalde Municipal



Municipalidad de Santa María, La Paz

Email: munisantamaria@yahoo.com

lapazsantamaria@municipalidad.info

Tel. 9865-2258

INVITACIÓN A LICITACIÓN

Santa María, La Paz jueves 24 de agosto de 2023

Señor:

Ing. Elsa Victoria Santos Morales

Su oficina

REF.: Invitación a presentar propuesta para proyectos.

PROYECTO:

MEJORAMIENTO CENTRO SOCIAL COMUNIDAD DE SANTA MARÍA, LPR121702-2023

Estimado Señor:

La Municipalidad de Santa María, Departamento de la Paz, le invita a participar en la **LICITACIÓN** del proyecto: **en referencia**, el que será financiado por Fondos Municipales, En esta LICITACIÓN participan personas naturales y/o jurídicas debidamente calificados por esta Municipalidad e inscritos en el registro de Contratistas de la Misma.

Los documentos de LICITACIÓN estarán disponibles en el portal www.honducompras.hn, a partir del día 24 de agosto de 2023.

La Recepción de las propuestas técnicas y económicas se recibirá a más tardar el día 11 de septiembre de 2023. En el salón de sesiones de la municipalidad de Santa María, a las 10:00 AM, para ser evaluadas y analizadas por una comisión que nombrará El Alcalde Municipal, donde se emitirá la respectiva aprobación y luego iniciar con el proceso de contratación.

Atentamente



Gabino Argueta Gálvez
Alcalde Municipal



Municipalidad de Santa María, La Paz

Email: munisantamaria@yahoo.com

lapazsantamaria@municipalidad.info

Tel. 9865-2258

INVITACIÓN A LICITACIÓN

Santa María, La Paz jueves 24 de agosto de 2023

Señor:

Arquitectos E Ingenieros Constructores (AIC)

Su oficina

REF.: Invitación a presentar propuesta para proyectos.

PROYECTO:

MEJORAMIENTO CENTRO SOCIAL COMUNIDAD DE SANTA MARÍA, LPR121702-2023

Estimado Señor:

La Municipalidad de Santa María, Departamento de la Paz, le invita a participar en la **LICITACIÓN** del proyecto: **en referencia**", el que será financiado por Fondos Municipales, En esta LICITACIÓN participan personas naturales y/o jurídicas debidamente calificados por esta Municipalidad e inscritos en el registro de Contratistas de la Misma.

Los documentos de LICITACIÓN estarán disponibles en el portal www.honducompras.hn, a partir del día 24 de agosto de 2023.

La Recepción de las propuestas técnicas y económicas se recibirá a más tardar el día 11 de septiembre de 2023. En el salón de sesiones de la municipalidad de Santa María, a las 10:00 AM, para ser evaluadas y analizadas por una comisión que nombrará El Alcalde Municipal, donde se emitirá la respectiva aprobación y luego iniciar con el proceso de contratación.

Atentamente

Gabino Argüeta Gálvez
Alcalde Municipal



Municipalidad de Santa María, La Paz

Email: munisantamaria@yahoo.com

lapazsantamaria@municipalidad.info

Tel. 9865-2258

DOCUMENTO DE LICITACIÓN



MUNICIPALIDAD DE SANTA MARÍA

LICITACIÓN PRIVADA

**No. LPR-ALCALDÍA DE SANTA MARIA-02-
2023**

**“PROYECTO: MEJORAMIENTO CENTRO SOCIAL
COMUNIDAD DE SANTA MARÍA, LPR121702-2023”**

Fuente de Financiamiento:

FONDOS MUNICIPALES

SANTA MARÍA LA PAZ 23 DE AGOSTO DE 2023



Municipalidad de Santa María, La Paz

Email: munisantamaria@Yahoo.com

lapazsantamaria@municipalidad.info

Tel. 9865-2258

ÍNDICE DE CONTENIDO

I.- INSTRUCCIONES A LOS LICITANTES	4
1.00 INSTRUCCIONES A LOS LICITANTES:.....	4
2.00 OFERTA ECONÓMICA:.....	6
3.00 PREPARACIÓN DE LAS OFERTAS.....	6
4.00 PRESENTACIÓN DE OFERTAS.....	8
5.00 MANEJO DE DOCUMENTOS.....	9
6.00 INTERPRETACIÓN DE DOCUMENTOS	9
7.00 RETIRO Y MODIFICACIÓN DE OFERTAS.....	9
8.00 ACEPTACIÓN Y RECHAZO DE LOS OFERENTES	10
9.00 ADJUDICACIÓN DEL CONTRATO.....	11
10.00 GARANTÍAS.....	12
II.- CONDICIONES GENERALES	14
1.00 GENERALIDADES:.....	14
2.00 AUTORIDADES DEL PROYECTO.....	17
3.00 CAPACIDAD LEGAL.....	19
4.00 ALCANCE, CAMBIOS Y MODIFICACIONES.....	20
5.00 DOCUMENTOS DE CONTRATO	20
6.00 OBLIGACIONES GENERALES	22
7.00 PROGRAMACIÓN, SEGUIMIENTO, INFORMACIÓN Y EVALUACIÓN	24
8.00 MATERIALES Y EJECUCIÓN.....	24
9.00 PLAZO DE ENTREGA Y DEMORA	25
10.00 MANTENIMIENTO Y DEFECTOS.....	26
11.00 IMPUESTOS, ARANCELES Y DERECHOS ADUANALES	27
12.00 CERTIFICADOS Y PAGOS.....	27
13.00 ACTA DE RECEPCIÓN DEFINITIVA.....	29
14.00 RECURSOS Y FACULTADES	30
15.00 RESOLUCIÓN POR CAUSAS IMPUTABLES AL CONTRATISTA.....	30
16.00 FRAUDE Y CORRUPCIÓN	31



Municipalidad de Santa María, La Paz

Email: munisantamaria@yahoo.com

lapazsantamaria@municipalidad.info

Tel. 9865-2258

III.- CONDICIONES ESPECIALES	32
1.00 PARTICIPANTES	32
2.00 TIEMPO DE INICIO.....	32
3.00 DOCUMENTOS A PRESENTAR ANTES DEL INICIO DE LA OBRA	32
4.00 PLANOS DE CONTRATO	32
5.00 SITIO PARA EL PLANTEL DEL CONTRATISTA Y ACCESORIOS	33
6.00 EJECUCIÓN.....	33
7.00 PLAZO DE EJECUCIÓN	33
8.00 ATRASO Y PRÓRROGAS.....	33
9.00 PRIORIDADES DEL TRABAJO	34
10.00 LIMITACIONES DEL TRABAJO	34
11.00 DÍAS Y HORAS LABORABLES	34
12.00 TRABAJO EN MAL ESTADO	35
13.00 CONDICIONES DEL SITIO	35
14.00 TRABAJOS EN PROPIEDAD PRIVADA.....	35
15.00 FOTOGRAFÍAS DE CONSTRUCCIÓN.....	35
16.00 CONCEPTOS SUMISTRADOS POR EL CONTRATISTA	35
17.00 POSESIÓN DESPUÉS DE LA PRUEBA.....	36
18.00 PRUEBAS DE LABORATORIO	36
19.00 USO DE EXPLOSIVOS.....	36
20.00 USO DE MANO DE OBRA	36
IV.- FORMATOS	37
CRONOGRAMA	59
IX.-CONDICIONES ADICIONALES	60
X.- PLANOS	61



Municipalidad de Santa María, La Paz

Email: munisantamaria@Yahoo.com

lapazsantamaria@municipalidad.info

Tel. 9865-2258

I.- INSTRUCCIONES A LOS LICITANTES

1.00 INSTRUCCIONES A LOS LICITANTES:

1.01 **Definiciones:**

El presente documento contiene los Términos, Definiciones y significados que deben ser aplicados por los Contratistas en la presentación de las ofertas para los procesos de Licitación que realiza la MUNICIPALIDAD para la contratación de proyectos financiados con fondos nacionales y otras fuentes. Todas las definiciones indicadas en las condiciones generales de estos documentos contractuales, son aplicables a las instrucciones a Los Licitantes.

1.02 **Inscripción:**

Para participar en esta modalidad de contratación, debe estar inscrito y habilitado en el Banco de Contratistas que la MUNICIPALIDAD lleva al respecto e inscrito y solvente en el Colegio de Ingenieros Civiles o en el Colegio de Arquitectos en la categoría de Contratista Individual, Empresas Constructoras.

1.03 **Puntualidad:**

Al momento de las aperturas de las Ofertas, es básico estar diez minutos antes de la hora programada para la misma, ya que el salón de sesiones cerrará sus puertas exactamente a la hora establecida, para poder dar inicio a dicho acto de Apertura de Ofertas.

1.04 **Representantes:**

Podrá presentarse al acto de apertura, un representante a presentar la respectiva Licitación. Cuando un contratista comparezca a través de representante, este solamente deberá presentar una identificación.

1.05 **Presentación del Desglose de Presupuesto de Oferta:**

El Desglose de Presupuesto de Oferta debe llenarse con letra y números claros perfectamente legibles, ya que los textos y cantidades de difícil comprensión serán tomados como ilegibles. Los resultados de las multiplicaciones de Cantidad de obra por Precio Unitario deben escribirse con números claros.

1.06 **Trascripción de Documentos:**

Queda terminantemente prohibido, transcribir y sustraer las páginas del documento base que la MUNICIPALIDAD proporciona para presentarlos en hojas separadas.



Municipalidad de Santa María, La Paz

Email: munisantamaria@Yahoo.com

lapazsantamaria@municipalidad.info

Tel. 9865-2258

El desglose de presupuesto de oferta podrá sustraerse del documento para efectos de llenar la Licitación, pero deberá incorporarse a dicho documento base para que forme parte fundamental de la oferta.

1.07 Planos:

La Oferta deberá ir acompañada de los planos correspondientes al Proyecto. A excepción de los proyectos que no los requieran.

1.08 Forma de Licitación:

La forma de oferta debe presentarse completamente llena, firmada y sellada (Sellada en el caso de Ingenieros Civiles, Arquitectos y Empresas Constructoras).

1.09 Visita a la zona de las obras:

El Licitante bajo su propia responsabilidad y a su propio riesgo, visite e inspeccione la zona de las obras y sus alrededores, para que obtenga por sí mismo, toda la información que pueda ser necesaria a fin de preparar la oferta y celebrar el contrato para la construcción de las obras. Los gastos relacionados con dicha visita correrán por cuenta del Licitante.

1.10 También deberá acompañar a su oferta los documentos siguientes:

1. Copia del Acta de constitución de la empresa y/o Comerciante individual
2. RTN Numérico y Copia de Identidad del Oferente
3. Declaración Jurada según Artículo 18, de no estar comprendido en ninguno de los casos a que se refieren los artículos 15 y 16 de la Ley de Contratación del Estado
4. Estados de resultados y balance general de los últimos 3 años
5. Por lo menos 2 Referencias comerciales y/o bancarias de la empresa
6. Copias de actas de recepción Final o definitiva de proyectos similares ejecutados.
7. Garantía de sostenimiento de oferta por el 2% del valor ofertado
8. Autorización para que la Municipalidad pueda solicitar información acerca del contratista.
9. Disponibilidad de equipo mínimo requerido para la ejecución de las obras.
10. Constancia de estar registrados en la ONCAE.
11. En caso de ser Ingeniero contratista, presentar constancia de estar solvente en el Colegio de Ingenieros.



Municipalidad de Santa María, La Paz

Email: munisantamaria@Yahoo.com

lapazsantamaria@municipalidad.info

Tel. 9865-2258

2.00 OFERTA ECONÓMICA:

2.01 PRESENTACIÓN DE LA OFERTA ECONÓMICA

La oferta económica que prepare el Licitante, deberá incluir lo siguiente:

- Oferta Total Global
- Desglose de Precios Unitarios por Actividades.
- Garantía de Sostenimiento de Oferta por el 2%

Todo lo anterior constituye en su conjunto, la Oferta Económica del Licitante.

3.00 PREPARACIÓN DE LAS OFERTAS

3.01 Contenido de las ofertas:

Los Licitantes, examinarán cuidadosamente los documentos y llenarán en detalle la información que se solicita, ya sea a máquina o manuscrita en letra de molde y firmarán todas las hojas del Documento de Oferta, las cuales pasarán a formar parte del contrato. Los borrones y otros cambios, deberán ser salvados mediante las iniciales de la persona que firma la Oferta, en cumplimiento a la cláusula 3.04. El presente documento deberá tener sus hojas en el mismo orden en que le fueron entregadas al Licitante.

3.02 Precios Unitarios:

Se deberán presentar los precios unitarios de cada concepto de obra. En caso de una discrepancia en estos precios y los totales, se tomarán como válidos los precios unitarios.

La MUNICIPALIDAD hará las correcciones de los errores aritméticos que sean del caso y los Oferentes deberán aceptarlas sin protestas tales correcciones.

Los Licitantes deberán ofertar el mismo precio unitario para las actividades o conceptos de obra iguales o idénticos.

En caso de existir discrepancia en estos valores la MUNICIPALIDAD autorizará como válido el precio unitario de menor valor.

3.03. Precios Unitarios de Materiales

El Licitante deberá proporcionar junto a su oferta, los precios unitarios y unidades de medida de la lista de materiales que muestra en la sección titulada "Desglose de Precios de Materiales". Estos precios deberán ser los que el Licitante, utilice en la



Municipalidad de Santa María, La Paz

Email: munisantamaria@Yahoo.com

lapazsantamaria@municipalidad.info

Tel. 9865-2258

preparación de su oferta. La lista que se presente formará parte del contrato. El Licitante deberá estudiar cuidadosamente los planos y especificaciones para asegurarse de que el material listado es el que se solicita. Queda entendido que los precios que se reconocerán, son los directos de los materiales los que deberán incluirse en los costos directos al preparar los precios unitarios. El Licitante podrá proporcionar un listado en forma separada de los materiales que del estudio de los planos resultaren no incluidos en el listado suministrado. El Licitante deberá presentar junto con el listado de materiales, Ofertas efectuadas que respalden los precios manifestados en dicho listado, tales Los licitantes u ofertas deberán ser consistentes con el plazo de vigencia de la Oferta.

3.04 De las Firmas

El Licitante debe firmar y sellar (Sellar en el caso de Ing. Civiles, Arquitectos y Empresas Constructoras) todas las hojas que conforman el documento base de Licitación, en señal de que acepta el contenido del presente documento.

3.05 Plazo de Entrega de la Obra

Se estipula un plazo en **CIENTO VEINTE (120) días-calendario** consecutivos máximo, para la entrega del proyecto en su conjunto, por lo que el Contratista deberá entregar como parte de su oferta, lo siguiente:

1. Programa General de Ejecución de Obra del Proyecto.
2. Cronograma de la ejecución de las actividades del proyecto.

Esto permitirá a la Comisión de Análisis y de Evaluación, conocer el tiempo estimado por el Contratista para la realización de cada actividad y del Proyecto en su totalidad. El plazo de entrega de la obra, se empezará a contar a partir de la fecha fijada en la orden de inicio y termina cuando el proyecto esté totalmente concluido física y financieramente. El plazo de ejecución propuesto debe ser igual o inferior al estipulado por la MUNICIPALIDAD.

3.06 Idioma de los Documentos

El Licitante deberá presentar su oferta en idioma español de acuerdo a la forma de oferta.

3.07 Examen de los Planos, Especificaciones y Lugar de la Obra

Se exige al Licitante que examine cuidadosamente el lugar en que se construirá la obra y que se familiarice con la naturaleza, extensión, calidad y cantidad de la obra o servicios que haya de ejecutar, materiales que tenga que suministrar y condiciones del terreno, calidad y cantidad de la mano de obra local, tipo y accesibilidad, así como con las circunstancias que tendrá que enfrentar.



Municipalidad de Santa María, La Paz

Email: munisantamaria@Yahoo.com

lapazsantamaria@municipalidad.info

Tel. 9865-2258

El Licitante examinará cuidadosamente los Planos, Especificaciones Generales y Especiales del Contrato, Forma de Oferta y todos los documentos relacionados con el contrato. La falla del Licitante favorecido al no considerar las condiciones que afecten el trabajo contratado, no lo releva de la obligación incurrida al hacer su propuesta.

4.00 PRESENTACIÓN DE OFERTAS

4.01 Forma de Presentación de las Ofertas:

Las ofertas deberán presentarse personalmente o a través de representante debidamente acreditado en su correspondiente sobre debidamente cerrado sellado y firmado por el Licitante; y, rotulado de la siguiente forma:

Atención: Sr. **GABINO ARGUETA GÁLVEZ**

ALCALDE MUNICIPAL

Parte Central

Palacio Municipal de Santa María,
Departamento de La Paz,

Esquina Superior Izquierda

Nombre y Dirección completa, incluye
Número de teléfono del Licitante

Esquina Inferior Izquierda

Nombre y No. de la Licitación.

No. LPR-ALCALDÍA DE SANTA MARIA-02-2023

**PROYECTO: MEJORAMIENTO CENTRO SOCIAL
COMUNIDAD DE SANTA MARÍA**

Esquina Superior Derecha

Fecha y Hora de Apertura.

11 de SEPTIEMBRE de 2023, a las 10:00 am.

4.02. Apertura de Ofertas.

Se procederá a abrir las Ofertas de los contratistas invitados, en presencia de los mismos o de sus representantes.

Se levantará un acta de apertura de ofertas, donde se consignarán todos los detalles del proceso, la cual será firmada por los miembros de la comisión y Los



Municipalidad de Santa María, La Paz
Email: munisantamaria@yahoo.com
lapazsantamaria@municipalidad.info
Tel. 9865-2258

Licitantes. En dicha acta se dejará constancia de las propuestas presentadas y de cualquier observación manifestada por Los Licitantes.

5.00 MANEJO DE DOCUMENTOS

5.01. Examen de Documentos

Los Licitantes deberán examinar detenidamente los términos y condiciones de los documentos de Licitación, de manera que no exista ningún malentendido con respecto a las características de los materiales y especificaciones de la obra.

5.02 Obtención de los términos de referencia.

El documento base o términos de referencia de la Licitación se podrán descargar a través de la página oficial de la ONCAE www.honducopras.gob.hn

6.00 INTERPRETACIÓN DE DOCUMENTOS

6.01 Aclaración y Adenda

Adendum: Es el instrumento legal usado para informar, modificar, alterar, cambiar o despejar cualquier duda de Los Licitantes.

Si alguno de Los Licitantes desea alguna explicación o aclaración acerca del significado de cualquiera de las partes de los Documentos de Licitación, deberá dirigirse por escrito a la Oficina de la MUNICIPALIDAD DE SANTA MARÍA, por lo menos cinco (05) días calendario de anticipación a la fecha de apertura de las ofertas. La MUNICIPALIDAD, evacuará las consultas por medio de Adendum a los documentos de Licitación, el que será proporcionado a todos Los Licitantes que hayan retirado documentos, quienes estarán obligados a presentar sus ofertas conforme al mismo. El Adendum y planos complementarios, serán parte de los documentos Licitación y del contrato.

7.00 RETIRO Y MODIFICACIÓN DE OFERTAS

7.01 Cambios y Retiros de Ofertas

Ningún Licitante podrá modificar su oferta después de que ésta haya sido abierta. La MUNICIPALIDAD se reserva el derecho de aceptar o solicitar aclaraciones que no alteren su contenido. Después de la apertura de ofertas, ningún Licitante podrá retirarlas antes de la adjudicación del contrato.



Municipalidad de Santa María, La Paz

Email: munisantamaria@Yahoo.com

lapazsantamaria@municipalidad.info

Tel. 9865-2258

8.00 ACEPTACIÓN Y RECHAZO DE LOS OFERENTES

8.01 Aceptación

La MUNICIPALIDAD se reservará el derecho de rechazar una o todas las ofertas, como tampoco está obligado a aceptar la oferta más baja o cualquier otra que estime no conveniente a sus intereses; y a su juicio, podrá aceptar aquella oferta que presente todas las condiciones requeridas en los documentos Base de Licitación.

8.02 Rechazo de Las ofertas:

Sin restar generalidad al párrafo anterior, Ofertas podrán ser rechazadas, entre otras, por las siguientes razones:

- a. Cuando presente borrones, adiciones innecesarias, entrelíneas o cualquier señal de alteración, excepto cuando aparezcan salvados y firmados por la persona legalmente autorizada, o cuando presenten irregularidades de cualquier otro tipo.
- b. Cuando se condicionen las ofertas en forma inaceptable para la MUNICIPALIDAD.
- c. Cuando se presenten ofertas alternativas sin haberse solicitado en los documentos de Licitación.
- d. Las propuestas podrán ser rechazadas cuando éstas sean tan inferiores al presupuesto oficial que razonablemente pueda anticiparse que el Licitante no podrá terminar las obras en el plazo previsto y por el precio ofrecido o que resultara demasiado oneroso para el Estado.
- e. Cuando en el período de evaluación de ofertas se detecte que el ejecutor ha incumplido con contratos anteriores o por causas imputables a él se encuentre en proceso de inhabilitación. Para ello deberán hacerse las investigaciones correspondientes.
- f. No presentar de manera completa u omitir los valores de los desgloses que componen la oferta económica.

NOTA IMPORTANTE: Cuando solamente se presente un ofertante al proceso de Licitación, el Proceso podrá ser declarado fracasado, si así lo estima conveniente la MUNICIPALIDAD, haciendo la notificación correspondiente. Sin embargo, si después de realizado el análisis correspondiente la Licitación presentada resulta ser conveniente y favorable a los intereses de la institución y cumple además con los requisitos legales y técnicos exigidos en esta Base, ésta será aceptada y posteriormente adjudicada.



Municipalidad de Santa María, La Paz

Email: munisantamaria@Yahoo.com

lapazsantamaria@municipalidad.info

Tel. 9865-2258

9.00 ADJUDICACIÓN DEL CONTRATO

9.01 Evaluación de Los Licitantes u ofertas:

Ofertas que no hayan sido rechazadas serán evaluadas y comparadas en cuanto a sus montos totales y parciales. La MUNICIPALIDAD se reserva expresamente el derecho de rechazar una o todas las ofertas, de invitar a nuevos procesos de Licitación y de adjudicar el contrato o los contratos al Licitante que se considere más favorable para los intereses de la Institución.

En caso calificado, cuando exista indicio racional de que en la cuantificación del precio bajo han existido reducciones desproporcionadas, la MUNICIPALIDAD por recomendación de la Comisión Evaluadora de Ofertas, podrá investigar específicamente al Licitante a fin de garantizar la ejecución normal del proyecto. Si dicho extremo se comprobare, la oferta podrá ser desestimada.

En la determinación del precio más bajo tendrá siempre en cuenta el costo financiero en la ejecución del contrato. Si la Licitación más baja resultare demasiado mayor en relación con el presupuesto base, la Licitación será declarada fracasada si así lo estima conveniente la MUNICIPALIDAD, por recomendación del Comité Evaluador de Ofertas.

La Comisión de Análisis y Evaluación de Ofertas estará integrado por profesionales con experiencia de la MUNICIPALIDAD.

9.02. Confidencialidad del Proceso:

Después de la apertura de las ofertas, la información relacionada con el examen, aclaración, evaluación, comparación de ofertas y recomendaciones relacionadas oficialmente con el proceso será mantenida bajo confidencialidad hasta que la adjudicación del contrato haya sido anunciada al oferente ganador por la Autoridad competente.

Cualquier acción de un Licitante por influenciar a alguna de las personas responsables del proceso de examen, aclaración, evaluación, comparación de ofertas y decisiones relacionadas con la adjudicación del contrato, podrá resultar en la descalificación de la Licitación presentada por él sin responsabilidad para la Institución.

9.03 Atribución de la MUNICIPALIDAD:

La MUNICIPALIDAD se reserva el derecho de declarar fracasada esta Licitación, en cualquier momento previo a la adjudicación, sin que por ello incurra en responsabilidad alguna ante Los Licitantes.



Municipalidad de Santa María, La Paz

Email: munisantamaria@Yahoo.com

lapazsantamaria@municipalidad.info

Tel. 9865-2258

9.04. Adjudicación y Firma del Contrato:

La MUNICIPALIDAD Adjudicará el contrato, al Licitante cuya oferta se ajuste a los requerimientos establecidos en los Documentos de Licitación y que haya sido evaluada como la más baja, tomando en cuenta, además, de que el Licitante, esté calificado para cumplir satisfactoriamente el contrato y que haya presentado dentro de la fecha indicada por la MUNICIPALIDAD y a satisfacción de éste, la documentación solicitada en las bases de Licitación. Sin embargo, la adjudicación podrá hacerse a la oferta que se determine como la más conveniente a los intereses de la MUNICIPALIDAD.

El Licitante seleccionado deberá presentar dentro de los diez (10) días subsiguientes a la adjudicación, las Garantías requeridas por la MUNICIPALIDAD. Sí por causas imputables a él, no se cumple este requisito, quedará sin valor ni efecto la adjudicación y la MUNICIPALIDAD llamará el segundo oferente o, en su defecto, por su orden a los subsiguientes.

Previo a la firma del Contrato, el Licitante seleccionado, deberá acompañar juntamente con las Garantías los documentos siguientes:

1. **Declaración Jurada** debidamente autenticada por Notario Público, en la que conste que no se encuentra comprendido en ninguno de los casos a que se refieren los Artículos 15 y 16 de la Ley de Contratación del Estado.

2. **RTN Numérico.**

3. **Tarjeta de Identidad.**

Hasta tanto no se realice la adjudicación definitiva de la Licitación, se entenderá que todas las actuaciones de la Comisión Evaluadora tendrán carácter confidencial, por lo tanto, los miembros de dicha comisión no podrán dar información alguna relacionada con la Licitación.

10.00 GARANTÍAS

10.01. Garantía de Sostenimiento de Oferta es obligatoria presentarla junto con la oferta, si no se presenta dará lugar a descalificar la oferta:

Los oferentes deberán acompañar a su oferta, una Garantía de Sostenimiento de Oferta en moneda nacional, equivalente al (2%) dos por ciento del valor total ofertado, extendida a nombre de la MUNICIPALIDAD DE SANTA MARÍA, DEPARTAMENTO DE LA PAZ, y podrá consistir en:



Municipalidad de Santa María, La Paz

Email: munisantamaria@Yahoo.com

lapazsantamaria@municipalidad.info

Tel. 9865-2258

- **Garantía y/o Bancaria o Fianza**

Expedida por una Institución Bancaria o Compañía Aseguradora legalmente establecida en el país a favor de la MUNICIPALIDAD, la que servirá para garantizar el sostenimiento de precios de la Oferta presentada, la cual tendrá una vigencia de **CUARENTA Y CINCO (45) días calendario contado a partir de la fecha de apertura.**

Dentro de los **CUARENTA Y CINCO (45) días calendario** después de la fecha de apertura de las ofertas, la MUNICIPALIDAD devolverá las Garantías de oferta a todos los licitantes que así lo solicitaren con excepción de los tres más bajos precios aceptables, y dentro de los diez (10) días laborables subsiguientes a la firma del contrato, devolverá la Garantía de oferta a los restantes licitantes *no favorecidos* con la adjudicación.

Al Licitante seleccionado se le devolverá la Garantía de mantenimiento de oferta hasta que haya entregado la Garantía de Cumplimiento de contrato.

10.02. Garantías del Contrato:

Una vez adjudicado el proyecto por la Autoridad Competente, el contratista presentará a más tardar (10) diez días calendario según Constancia, una Garantía del Anticipo del 15% del monto del contrato con una vigencia de **CIENTO VEINTE (120) días calendario**, y otra Garantía de Cumplimiento del 15% del monto contrato, y su vigencia será de **DOSCIENTOS DIEZ (210) días calendario** contados a partir de la fecha de su emisión.

Si por causas imputables al contratista no se rindiere la Garantía de Anticipo y Cumplimiento, la MUNICIPALIDAD mediante el trámite legal correspondiente, procederá a inhabilitarlo y adjudicará el proceso al segundo Licitante y así sucesivamente.

10.03. Garantía de Calidad de Obra:

El Contratista otorgará a la MUNICIPALIDAD, una Garantía de Calidad de Obra por un monto equivalente al cinco por ciento (5%) del monto total de la obra ejecutada, con un período de vigencia de (365) días a partir de la fecha de recepción definitiva de la obra.

10.04 Retenciones

Con el propósito de asegurar las obligaciones derivadas del Contrato, incluyendo las que el contratista contraiga con terceros, se establece la Garantía especial de



Municipalidad de Santa María, La Paz

Email: munisantamaria@Yahoo.com

lapazsantamaria@municipalidad.info

Tel. 9865-2258

retención del cinco por ciento (5%) que se retendrá en la última estimación de la obra ejecutada.

Esta cantidad será devuelta una vez que la MUNICIPALIDAD haya extendido el Acta de Recepción final y el Contratista entregue la Garantía de Calidad de Obra y una constancia jurada de la Municipalidad de no tener deudas pendientes con terceros por la ejecución del proyecto tanto por materiales como mano de obra, asimismo, estar exento de juicios laborales derivadas de la ejecución de este contrato.

10.05 Formalización del Contrato y Presentación de Garantías

Para formalizar el Contrato deben concurrir los siguientes requisitos:

El Contratista deberá presentar una Garantía de Anticipo equivalente al 100% del mismo y una Garantía de Cumplimiento de Contrato equivalente al 15% del Monto Contratado o en su defecto por el 30% cuando la oferta sea desproporcionada si así lo recomienda la comisión evaluadora de acuerdo al formato que se adjunta.

El monto de la Garantía de Cumplimiento es del 15% del valor del contrato y podrá ser una Garantía de una institución bancaria o una Fianza de una Institución Aseguradora y su vigencia será de **DOSCIENTOS DIEZ (210)** calendario contado a partir de la fecha de su emisión. Si por causas establecidas contractualmente se modifica el plazo de ejecución del contrato por un término mayor de dos meses, el Contratista deberá ampliar la vigencia de la Garantía de Cumplimiento hasta tres meses después del nuevo plazo establecido, debiendo renovarse 30 días antes de cada vencimiento

Todos los documentos de Garantías deberán contener la siguiente cláusula obligatoria: **"LA PRESENTE GARANTÍA SERA EJECUTADA A SIMPLE REQUERIMIENTO DE LA MUNICIPALIDAD DE SANTA MARÍA, DEPARTAMENTO DE LA PAZ, ACOMPAÑADO DE UN CERTIFICADO DE INCUMPLIMIENTO"**.

II.- CONDICIONES GENERALES

1.00 GENERALIDADES:

1.01 Definiciones e Interpretaciones

En cualquier parte de estos documentos de contrato en que se usan los términos que se describen a continuación, su intención y significado deberán ser interpretados de la manera siguiente:



Municipalidad de Santa María, La Paz

Email: munisantamaria@Yahoo.com

lapazsantamaria@municipalidad.info

Tel. 9865-2258

Documentos De Licitación

El conjunto de documentos contentivos de especificaciones, detalles y demás condiciones necesarias para la presentación de ofertas.

MUNICIPALIDAD

MUNICIPALIDAD DE SANTA MARÍA, institución autónoma, con Personalidad y Capacidad Jurídica;

Supervisor

Será la persona calificada, nombrada y contratada, para que brinde servicio de Apoyo y seguimiento en construcción de la obra y para el estricto cumplimiento Del contrato.

Representante

La persona natural o jurídica, que debidamente autorizada sirve de representante.

Licitante

Toda persona natural o jurídica que presente una oferta para la obra que se proyecta construir, de acuerdo a los documentos de Licitación.

Proyecto

La totalidad de las obras a construirse de acuerdo al contrato, condiciones generales, especiales, especificaciones detalladas y precios.

Contratista

Significa aquella persona, firma o consorcio de firmas o compañía; cuya propuesta ha sido aceptada por la MUNICIPALIDAD, para ejecutar el proyecto de acuerdo a las especificaciones y condiciones respectivas.

Contratista Nacional

Significa aquella persona, firma o consorcio de firma o compañía cuyo capital esté en total poder de hondureños.

Condiciones Generales

Conjunto de normas establecidas para regular las relaciones de la MUNICIPALIDAD con el **CONTRATISTA**.

Condiciones Especiales

Conjunto de normas específicas establecidas por la MUNICIPALIDAD con respecto a las obras licitadas.



Municipalidad de Santa María, La Paz

Email: munisantamaria@Yahoo.com

lapazsantamaria@municipalidad.info

Tel. 9865-2258

Planos de Diseños

Los dibujos elaborados para la ejecución de la obra, debidamente aprobados por la **MUNICIPALIDAD**.

Planos De Construcción

Los dibujos finales elaborados a la misma escala de los planos de diseño en los que se registra toda la información o modificaciones que se hayan introducido, con relación al diseño original y que han ocurrido en el transcurso de la ejecución de la obra.

Contrato

El convenio escrito celebrado entre la MUNICIPALIDAD y el Licitante favorecido, que realizará las obras y que determina las condiciones bajo las cuales se ejecutarán éstas.

Proposición y Oferta Económica

Promesa para construir la obra, prestar un servicio, o suministrar materiales presentada por el Licitante, de acuerdo con el modelo oficial, debidamente garantizada y firmada.

Especificaciones Técnicas

Conjunto de normas que fijan la calidad de la obra a ser ejecutada.

Obra

Significa los trabajos que han de ejecutarse de acuerdo con el Contrato.

Precio Contratado

Significa la suma que se hace constar en la oferta con sujeción a aquellas adiciones o deducciones que se efectúen en cumplimiento de lo establecido en el contrato.

Fiador

La compañía legalmente autorizada para operar en Honduras, aceptable a la MUNICIPALIDAD que se obliga solidariamente con el Ejecutor al cumplimiento del contrato, y al pago de cualquier reclamo o indemnización en relación a dicho documento.

Adendum

Información por escrito suministrada por la MUNICIPALIDAD con fecha posterior a la entrega de los documentos de Licitación y anterior a la fecha fijada para abrir las ofertas, a fin de suplementar o corregir los documentos de contrato.



Municipalidad de Santa María, La Paz

Email: munisantamaria@Yahoo.com

lapazsantamaria@municipalidad.info

Tel. 9865-2258

Orden De Cambio

Un convenio escrito entre la MUNICIPALIDAD y el Contratista autorizado por la MUNICIPALIDAD, el cual una vez debidamente ejecutado pasa a formar parte del contrato. Las órdenes de cambio pueden comprender un aumento o disminución en monto total de la obra incluyendo las modificaciones que pudieran suscitarse en el plazo de ejecución de las mismas.

Libro De Bitácora

Libro en el que se lleva un registro fiel de los avances de la obra y comunicaciones rutinarias entre el Contratista y el Supervisor y deberá permanecer en el sitio de la obra.

Superintendente

Significa la persona, agente o representante competente, nombrado por el Contratista y aprobado por la MUNICIPALIDAD, por escrito, quien deberá dedicarse a tiempo completo a la ejecución de la obra.

Sub-Contratista

La persona natural o jurídica que no es el Contratista, que sule trabajo o materiales para la obra a nombre, en representación y solidaridad con el Contratista.

Cronogramas

Es el diagrama en el cual se representa el tiempo de ejecución de cada una de las actividades para ejecutar una obra. El tiempo puede ser medido en semanas.

2.00 AUTORIDADES DEL PROYECTO

2.01 Deberes y Facultades del Supervisor del Proyecto.

Son atribuciones del Supervisor del Proyecto:

- a. Decidir sobre cada una y todas las preguntas que puedan surgir acerca de la calidad y aceptabilidad de los materiales suministrados y trabajos efectuados, así como el ritmo del progreso de la obra e interpretación del contrato.
- b. Velar por el estricto cumplimiento del contrato.
- c. Interpretar los planos y especificaciones.
- d. Aprobar la calidad de la obra.
- e. Aprobar los procedimientos de trabajo, los planos complementarios y de construcción y el resultado de pruebas efectuadas.



Municipalidad de Santa María, La Paz

Email: munisantamaria@Yahoo.com

lapazsantamaria@municipalidad.info

Tel. 9865-2258

- f. Inspeccionar y recomendar la aceptación final de la obra y según sea el caso, de sus partes.
- g. Participar en la resolución de conflictos que pudiesen presentarse entre el CONTRATISTA y la MUNICIPALIDAD durante la ejecución de la obra.
- h. Tramitar ante la MUNICIPALIDAD las órdenes de cambio y adendas.
- i. Dar instrucciones adicionales que sean necesarios para la debida y adecuada ejecución de la obra.
- j. Exigir al Contratista con la debida autorización de su superior jerárquico, el retiro inmediato de la obra de cualquiera de sus empleados que observe mala conducta o se muestre incompetente en el cumplimiento de sus obligaciones el cual deberá ser sustituido, a la mayor brevedad posible.
- k. Dar asesoría y evacuar las consultas de la MUNICIPALIDAD con relación al proyecto.
- l. Presentar su decisión por escrito dentro de un tiempo prudencial, acerca de los reclamos, desacuerdos y otros asuntos en relación con la ejecución o progreso del trabajo o con la interpretación del contrato.
- m. Verificar el avance y calidad de la obra para el pago de estimaciones.
- n. Evaluar el avance de ejecución de la obra y su costo estimado. informar de esta evaluación a la MUNICIPALIDAD.
- o. Tener libre acceso en todo momento al sitio de trabajo ya sea que esté ejecutado, en proceso de construcción o reparación.
- p. Mantener relaciones rutinarias en la comunicación formal de trabajo, mediante anotaciones en el Libro de Bitácora. Al concluirse la obra el supervisor deberá remitir a la MUNICIPALIDAD este documento para su archivo y custodia.
- q. Estar presente en el sitio de la obra para aprobar cualquier trabajo de fundición de concreto para lo cual el Contratista de la obra deberá avisarle por escrito, por lo menos con 24 horas de anticipación.
- r. Asesorar y recomendar a la MUNICIPALIDAD, cuanto sea necesario para lograr acuerdos relacionados con variaciones de costos, debidos a circunstancias imprevistas durante la ejecución de la obra.
- s. Participar en la recepción parcial y total de la obra y recomendar la suscripción de las Actas de Recepción respectivas.
- t. Ordenar la demolición, previa aprobación superior, no obstante, de ensayos anteriores y pagos parciales que se hayan efectuado, de la obra que no cumpla las condiciones contractuales.
- u. Ordenar la demolición o descubrimiento de aquellas porciones de la obra que por alguna razón justificada no fueron aprobadas en su debida oportunidad.



Municipalidad de Santa María, La Paz

Email: munisantamaria@Yahoo.com

lapazsantamaria@municipalidad.info

Tel. 9865-2258

- v. Dar seguimiento a la ejecución y participar en el proceso de entrega y recepción de las obras tanto en forma provisional como definitiva y en la realización de las liquidaciones correspondientes.
- w. Informar a la MUNICIPALIDAD de todo cuanto ocurra durante la ejecución de la obra contratada, y en caso de que se susciten reclamos por parte de la comunidad, deberá informárselo inmediatamente.
- x. Comunicar a la MUNICIPALIDAD para decidir la suspensión de la construcción total o parcial, cuando se presente el caso de una situación persistente de obra mal ejecutada o empleo de materiales no especificados.
- y. Verificar que las modificaciones en los planos finales de construcción correspondan a la obra ejecutada.
- z. Verificar que se realicen las pruebas de campo requeridas en las Especificaciones Técnicas, previo a la recepción de las obras.
- aa. Lo anterior no exime de responsabilidad al Contratista, o cualquier subcontratista, agentes o empleados, u otras personas que ejecuten cualquier parte de la obra. Tampoco los exime de responsabilidad por los métodos, técnicas y procedimientos de construcción o por medidas de seguridad relacionadas con la obra ni por incapacidad de llevar a cabo la obra de acuerdo con los documentos contractuales.

3.00 CAPACIDAD LEGAL

3.01 Cesión

Los derechos y obligaciones derivados de un contrato, podrán ser cedidos a terceros siempre que las cualidades personales o técnicas del cedente no hayan sido razón determinante de la adjudicación. El cesionario quedará subrogado en todos los derechos y obligaciones que correspondan al cedente. Para que los adjudicatarios puedan ceder sus derechos a terceros, deberán cumplirse los siguientes requisitos:

1. Que en la MUNICIPALIDAD autoricen expresamente y por escrito la cesión.
2. Que el cedente tenga ejecutado, al menos un sesenta por ciento (60%) del presupuesto total del contrato.
3. Que el fiador del Contratista manifieste por escrito su aprobación.

3.02 Subcontratación

Salvo que en las condiciones especiales se disponga lo contrario o que de su naturaleza se deduzca que la prestación ha de ser ejecutada directamente por el Contratista, podrá concertar con terceros la realización de determinados trabajos.



Municipalidad de Santa María, La Paz

Email: munisantamaria@Yahoo.com

lapazsantamaria@municipalidad.info

Tel. 9865-2258

La celebración de estos subcontratos estará sometida al cumplimiento de los siguientes requisitos:

1. Que la MUNICIPALIDAD autoricen expresamente y por escrito la subcontratación con indicación de su objeto y de las condiciones económicas.
2. Que los trabajos que se subcontraten con terceros, no excedan del cuarenta por ciento (40%) del presupuesto total de la obra.
3. Que el Contratista principal siga siendo el responsable directo de la administración.
4. Que el fiador del Contratista manifieste por escrito su aprobación.

4.00 ALCANCE, CAMBIOS Y MODIFICACIONES

4.01 Alcance del Contrato

El alcance del contrato comprende la construcción y terminación de la obra, el suministro de toda la mano de obra, materiales, equipo de construcción, obras provisionales y todo aquello que se necesite, ya sea temporal o permanente, para dicha construcción en la medida que la necesidad de proporcionar lo antes dicho esté especificada o pueda razonablemente inferirse del contrato.

4.02 Modificaciones, Adiciones y Órdenes de Cambio

La MUNICIPALIDAD tendrá derecho de aumentar o disminuir las cantidades de obra a ser ejecutadas bajo este contrato. Cualquier aumento o disminución en la cuantía de las prestaciones previstas originalmente en el contrato, siempre que en totalidad no excedan del diez por ciento (10%) de su valor bajo las mismas condiciones contractuales, se harán mediante órdenes de cambio emitidas, por la autoridad competente, previa la reserva presupuestaria correspondiente, en el caso de incremento del monto original. Si la modificación total se excediera del porcentaje indicado se suscribirá una ampliación del contrato que se someterá a las mismas formalidades del contrato original. Ninguna orden de cambio se realizará sin estar autorizada por la MUNICIPALIDAD, es responsabilidad del Contratista hacer lo contrario a lo aquí expuesto.

5.00 DOCUMENTOS DE CONTRATO

5.01 Documentos Mutuamente Explicativos

Lo estipulado en las Cláusulas Obligatorias del Contrato de Construcción, prevalecerá sobre lo indicado en los demás documentos que formen parte del contrato. Con supeditación a lo antes dicho, los documentos que constituyen el contrato se han de tomar mutuamente explicativos uno de otro, pero, en caso de



Municipalidad de Santa María, La Paz

Email: munisantamaria@Yahoo.com

lapazsantamaria@municipalidad.info

Tel. 9865-2258

ambigüedades o discrepancias, las mismas deberán ser explicadas y ajustadas por el coordinador de la MUNICIPALIDAD, quien seguidamente deberá comunicar al Contratista las instrucciones que indiquen la forma de cómo debe llevarse a cabo el trabajo. Si al parecer del Supervisor del Proyecto, el cumplimiento de dichas instrucciones implica que el Contratista se verá obligado a sufragar gastos que, en razón de tales ambigüedades o discrepancias no había calculado y tenía razón de no calcular, deberá certificar y proponer a la MUNICIPALIDAD las órdenes de Cambio correspondientes para abonar aquellas sumas adicionales que sean autorizadas para cubrir dichos gastos.

5.02 Planos de Diseños

Los planos deberán quedar en la custodia del Supervisor del Proyecto, pero se suministrarán al Contratista una copia de los mismos. El Contratista deberá proporcionar y hacer a su propio costo todas las demás copias que necesite ya la terminación del contrato deberá devolver al Supervisor del Proyecto todos los planos facilitados en virtud del contrato.

El Contratista deberá pasar aviso por escrito al Supervisor de Proyecto, con la debida anticipación, de todos los demás planos o especificaciones que se requieran para la ejecución de la obra o para el cumplimiento del contrato.

La copia de los planos suministrada al Contratista en virtud de lo apuntado anteriormente, deberá guardarla en el sitio de la obra, debiendo estar la misma a todas las horas razonables a disposición del Supervisor del Proyecto y de toda persona autorizada por escrito y por la MUNICIPALIDAD, para que puedan examinarla y usarla durante todas las horas razonables.

5.03 Libro de Bitácora

El libro de bitácora es un libro legal que tiene por objeto, llevar un registro fiel de los avances de la obra, cumplimiento de las Especificaciones Técnicas, planteamiento de alternativas, observaciones y recomendaciones que se requieran, ante la presencia de situaciones imprevistas en el sitio de la obra. Tendrán acceso a este documento el Supervisor del Proyecto o algún otro ejecutivo debidamente autorizado para ello por parte de la MUNICIPALIDAD y por parte del Contratista, el Superintendente o ingenieros que tengan relación directa y conocimiento pleno de la ejecución de la obra. Cualquier observación relacionada con la ejecución de la obra de parte de la supervisión al Contratista, deberá ser planteada y discutida entre ellos, hasta que se llegue a un común acuerdo previo a su anotación en este libro.

El libro de bitácora consistirá en un cuaderno único debidamente foliado, que el Contratista proporcionará a la MUNICIPALIDAD para que sea certificado en la



Municipalidad de Santa María, La Paz

Email: munisantamaria@Yahoo.com

lapazsantamaria@municipalidad.info

Tel. 9865-2258

primera y últimas páginas y plasmado en todo el sello; firmada su apertura por el Supervisor del Proyecto, así como por el Contratista y/o el Superintendente.

Este documento deberá permanecer en una de las oficinas del proyecto que se destine para tal efecto y será de fácil acceso tanto para los representantes de la MUNICIPALIDAD como para los del Contratista, y en caso de que por razones debidamente justificadas se suspendiera la ejecución de la obra será retirado por el Supervisor del Proyecto de ese lugar hasta el día en que se reanuden de nuevo las labores. Al *finalizar* la obra aludida, este libro se devolverá al Supervisor del Proyecto junto con los demás documentos requeridos, al momento de efectuar la recepción final del proyecto quien lo entregará a la MUNICIPALIDAD.

5.04 Registros

El Contratista se obliga también a mantener en el lugar de la obra a disposición de la MUNICIPALIDAD en todo tiempo para servicio de ambas partes contratantes las libretas de topografía originales, libretas de esquemas, registros contables, registros de avance de obra y todos los que de acuerdo con el tipo y magnitud de la obra requieran el Supervisor del Proyecto y la MUNICIPALIDAD.

Todos los registros serán suministrados y sometidos a la aprobación de la MUNICIPALIDAD, la que después de revisar desde la primera y hasta la última página los devolverá al Contratista para su conformidad. Los registros serán protegidos por el Contratista contra extravío, daño y extracción de folios, y al terminarse la obra las libretas de topografía y esquemas serán traspasados a propiedad de la MUNICIPALIDAD para su propio archivo y uso.

6.00 OBLIGACIONES GENERALES

6.01 Formalización del Contrato

El contrato que suscriba la MUNICIPALIDAD se celebrará según los principios de publicidad y concurrencias. La formalización del contrato no requerirá el otorgamiento de escritura pública ni el uso del papel sellado ni timbres, y se entenderá perfeccionado a partir de ser firmado.

6.02 Daños y Perjuicios a Personal y Bienes

El Contratista indemnizará, defenderá y salvará daños a cualquier persona o propiedad, debido a descuidos o negligencias en relación con el desarrollo de este contrato, como consecuencia de incumplimiento de pagos a los trabajadores, subcontratistas o cualquier persona que le suministre materiales, provisiones y demás bienes para el desarrollo y terminación de dicho contrato, y deberá pagar



Municipalidad de Santa María, La Paz

Email: munisantamaria@yahoo.com

lapazsantamaria@municipalidad.info

Tel. 9865-2258

prontamente todas sus deudas, obligaciones y demandas incurridas en el desarrollo de dicho contrato, y además indemnizará defenderá y salvará de daños al LA MUNICIPALIDAD y a sus empleados contra todos los litigios y causas que pueda entablarle persona o personas que sufriesen heridas o daños debidos a algún acto de negligencia u omisión del Contratista o por el uso del material impropio o defectuoso en la construcción de la obra.

6.03 Prestaciones Sociales

El Contratista será responsable por el pago de Ofertas patronales del Instituto Hondureño de Seguridad Social (IHSS), del Instituto Nacional de Formación Profesional (INFOP) y de cualquier otra obligación social. El Contratista será asimismo responsable y deberá pagar todas las prestaciones sociales y contractuales del Código de Trabajo a favor de los trabajadores que ocupe en el proyecto.

6.04 Limpieza

El Contratista deberá mantener en todo tiempo el sitio de la obra libre de acumulación de desperdicios de materiales, escombros o basura, derivada de sus operaciones. A la terminación del trabajo, deberá retirar todo el material de desperdicio y basura del área de la obra de construcción, maquinaria y material sobrante, y deberá limpiar y dejar el trabajo completamente limpio, excepto si se especifica de otra manera.

El Contratista proveerá y mantendrá en favorables condiciones sanitarias, aquellas comodidades para el uso de sus empleados que sean necesarias para cumplir con los requisitos reglamentarios del Ministerio de Salud Pública. El Contratista mantendrá en buen estado de limpieza sus oficinas y el sitio de la obra, y eliminará todos los desperdicios y mantendrá todas las áreas de la obra en estado sanitario presentable durante todo el tiempo que dure la ejecución del trabajo. El Contratista mantendrá durante todo el tiempo que dure el trabajo una oficina donde él o su representante puedan trabajar y recibir las instrucciones del Supervisor.

Si el Contratista no hiciere la limpieza la Municipalidad podrá hacerlo y el costo de la misma será cargado al Contratista.



Municipalidad de Santa María, La Paz

Email: munisantamaria@Yahoo.com

lapazsantamaria@municipalidad.info

Tel. 9865-2258

7.00 PROGRAMACIÓN, SEGUIMIENTO, INFORMACIÓN Y EVALUACIÓN

7.01 Programación

Antes de que sea dada la orden de inicio el Contratista deberá presentar un Programa detallado de todas las actividades del proyecto, estableciendo su duración, formulando el calendario de ejecución e indicando el costo estimado de cada actividad mediante el método de Ruta Crítica. Junto al programa de ejecución del Proyecto, el Contratista deberá presentar el calendario de Inversión y el de Desembolsos, para programar el flujo de caja y hacer la correspondiente Reserva Presupuestaria de la Institución.

7.02 Seguimiento de la Ejecución

El Contratista deberá establecer un sistema de seguimiento constante del desarrollo de la obra contratada, que permita determinar oportunamente los cambios que puedan presentarse durante la ejecución del proyecto, tanto en la duración como en el costo estimado y así poder tomar las acciones sobre el plazo y el presupuesto aprobado.

7.03 Evaluación del Proyecto

El Contratista deberá participar en las sesiones de evaluación de la obra, que el Supervisor del Proyecto realice periódicamente y acatar todas las recomendaciones que de ellas resulte, a fin de alcanzar el éxito del proyecto en cuanto a duración y a costo estimado.

8.00 MATERIALES Y EJECUCIÓN

8.01 Materiales y Hechura

Todos los materiales, suministros y equipos, deberán ser nuevos, de diseño estándar y hechura y calidad de primera clase. Los materiales, suministros y equipos, deberán ser productos fabricados por manufactureros de reconocida experiencia y habilidad en el ramo, y de la calidad, clase y tipo especificado. No se aceptarán sustitutos ni los llamados "o similares", salvo bajo patente y certificado del fabricante.

8.02 Patentes

El Contratista indemnizará, defenderá y salvará de daños a LA MUNICIPALIDAD de cualquier litigio, gasto, reclamo, pena, daño o alegato de infracción de cualquier



Municipalidad de Santa María, La Paz

Email: munisantamaria@Yahoo.com

lapazsantamaria@municipalidad.info

Tel. 9865-2258

diseño, invento, material patentado o marca de fábrica o registro de propiedad literaria, en relación con la obra a realizarse bajo el presente contrato, que pudiera surgir durante la ejecución de la obra o después de su terminación.

8.03. Recepción Definitiva

LA MUNICIPALIDAD dará al Ejecutor el acta de recepción definitiva a más tardar treinta días (30) después de entregada el acta de recepción provisional. Se entiende que todo lo pendiente a terminar por el Ejecutor en la obra, especificado en el acta de recepción provisional, ha sido ya ejecutado.

9.00 PLAZO DE ENTREGA Y DEMORA

9.01. Extensión del Tiempo

El **Contratista** expresamente conviene y acuerda, que su compromiso para entregar completa toda la obra de este contrato a LA MUNICIPALIDAD, dentro del término especificado en el Calendario de Entrega, lo ha adquirido tomando en consideración y adelantándose a cualquier dilación e incidente que pueda causar obstáculos en la entrega, ya sea que surjan por dilaciones en la realización de entrega de materiales, equipo, accesorios o contratación de trabajadores, o por causa de tiempo inclemente u otros.

Si en todo caso el **Contratista** es obstaculizado o atrasado en la ejecución de la obra debido a negligencias, dilaciones y omisiones de LA MUNICIPALIDAD o por causas imprevistas fuera del control y sin culpa o negligencia del **Contratista** o actos de fuerza mayor como fenómenos de la naturaleza (terremotos, inundaciones, tomados, ciclones y otros fenómenos cataclismos), actos del enemigo público, acciones gubernamentales, incendios, epidemia y abandono de trabajo por los empleados a consecuencia de una huelga general; se podrá prorrogar la fecha de terminación del proyecto, legalizándolo mediante una orden siempre que el Supervisor del Proyecto certifique por escrito que es justo y correcto lo que el **Contratista** reclama, dentro de los diez (10) días laborables siguientes a la fecha en la que se alega ocurrió la causa del atraso y se aumente el plazo de la **Garantía de Cumplimiento**. Dicha extensión cuando sea concedida, será considerada como Adendum estableciendo una nueva fecha de terminación de acuerdo con los términos de este documento. Es entendido que el Contratista hará las solicitudes en tiempo u no serán válidas a posteriori.



Municipalidad de Santa María, La Paz

Email: munisantamaria@Yahoo.com

lapazsantamaria@municipalidad.info

Tel. 9865-2258

9.02 Multa por Incumplimiento de Plazo:

El **Contratista** deberá ejecutar la obra en el plazo convenido y cumplir los plazos parciales que se hubiera previsto para las diferentes etapas del proyecto. Si la obra no se ejecutare en el plazo total, LA MUNICIPALIDAD aplicará al Contratista, por cada día de retraso, una multa cuya cuantía será del 0.125% por cada día de atraso por cada millar del costo total de la obra hasta un máximo del 10% del monto contratado, sin perjuicio de la resolución del contrato.

Si la demora se produjere por causas no imputables al **Contratista**, LA MUNICIPALIDAD autorizará la prórroga del plazo por un tiempo igual al del atraso justificado, sin responsabilidad de las partes. El **Contratista** se considerará en mora sin necesidad de previa notificación por parte de LA MUNICIPALIDAD.

10.00 MANTENIMIENTO Y DEFECTOS

10.01 Garantía de Cumplimiento de Contrato

El Contratista deberá otorgar a favor y a entera satisfacción de LA MUNICIPALIDAD por medio de un Banco o Compañía de Seguros debidamente autorizada para operar en Honduras una Fianza de la Garantía de Cumplimiento de Contrato, del quince por ciento (15%) del valor total del mismo.

Esta Garantía bancaria o Fianza se mantendrá en vigencia será de **DOSCIENTOS DIEZ (210)** días calendario.

10.02 Garantía de Calidad de la Obra

El Contratista presentará una Garantía extendida por un Banco o Compañía de Seguros aceptable por LA MUNICIPALIDAD, de un cinco (5%) del monto del contrato ejecutado, con una vigencia de un (1) año a partir de la fecha de recepción definitiva de la obra, para cubrir defectos en la mano de obra o materiales suministrados por él, como Garantía de que el Contratista efectuará dichas reparaciones.

Cuando LA MUNICIPALIDAD acepte la Garantía de Calidad de la Obra, le devolverá la Garantía de Anticipo de Contrato y la Garantía de Cumplimiento al cierre físico y financiero del proyecto.



Municipalidad de Santa María, La Paz

Email: munisantamaria@Yahoo.com

lapazsantamaria@municipalidad.info

Tel. 9865-2258

10.03 Fondos de Retenciones

Se pactará la Garantía Especial de Retenciones del cinco por ciento (5%) de la obra ejecutada con el propósito de asegurar la calidad de la obra construida. El importe de esta retención, se devolverá al Contratista cuando se produzca la recepción definitiva de la obra y haya presentado la Garantía de Calidad de Obra, siempre que no hubiere reclamos pendientes que a juicio de LA MUNICIPALIDAD pudieren tener fundamento.

10.04 Protección y Mantenimiento de la Obra

El Contratista será responsable por la protección y mantenimiento de su trabajo hasta que se emita el acta de recepción definitiva y deberá. Reparar y corregir daños causados a la obra por negligencias de él o de sus empleados u otras causas, de modo que cuando la obra esté completa, sea entregada a la municipalidad en condiciones de primera clase.

10.05 La Municipalidad no renunciará a sus derechos

Ningún acto u omisión del Supervisor del Proyecto será considerado como razón para que el Contratista no cumpla con las obligaciones contractuales, ni será motivo para que La municipalidad renuncie a ninguno de sus derechos para el total y completo cumplimiento por parte del Contratista de todos los términos convenidos y condiciones de este contrato o cualquiera de sus partes.

11.00 IMPUESTOS, ARANCELES Y DERECHOS ADUANALES

Cargas Tributarias

LA MUNICIPALIDAD no está exenta del pago del impuesto sobre ventas, ni de cualquier otra tasa o impuesto contemplados en concepto de servicios administrativos aduanales, etc.

Estas cargas tributarias han sido establecidas en el Decreto de la Ley de Ordenamiento Estructural de la Economía, por lo que dichos pagos deben ser efectuados por el Ejecutor y consideradas dentro de los precios ofertados.

12.00 CERTIFICADOS Y PAGOS

Anticipo

LA MUNICIPALIDAD dará al Ejecutor un anticipo 15% del valor del contrato.



Municipalidad de Santa María, La Paz

Email: munisantamaria@Yahoo.com

lapazsantamaria@municipalidad.info

Tel. 9865-2258

El anticipo se hará efectivo al inicio de los trabajos y después que el Ejecutor haya firmado el Contrato de Construcción y haya presentado a satisfacción de La Municipalidad los siguientes documentos:

- a. Garantía de Anticipo de Contrato.
- b. Garantía de Cumplimiento de Contrato.
- c. Los demás que se indiquen en los reglamentos y en los pliegos de condiciones de licitación.

El monto del anticipo deberá ser justificado por el Ejecutor en base a aquellos gastos que se generarán para dar inicio a la construcción de la obra, tales como gastos de movilización y la compra de materiales de uso inmediato. Este anticipo será depositado en una cuenta de un Banco hondureño seleccionado por el Ejecutor y deducido proporcionalmente al monto de las estimaciones del Ejecutor.

En vista que el anticipo deberá ser utilizado únicamente en compras y pagos relacionados con el proyecto, LA MUNICIPALIDAD tendrá el derecho de fiscalizar su utilización y de suspender el pago de las estimaciones mensuales cuando el Ejecutor utilice el anticipo o parte del mismo para otros fines, sin perjuicio de que en caso de utilización del anticipo para fines distintos a los del proyecto, LA MUNICIPALIDAD proceda a exigir su inmediata devolución al Ejecutor.

Desembolsos

Además del anticipo del quince 15% LA MUNICIPALIDAD efectuara pagos al ejecutor de la siguiente manera:

- a. Con desembolsos conforme las estimaciones mensuales, que se hagan de acuerdo al avance de obra.
- b. De cada desembolso presentado por el ejecutor será deducido proporcionalmente a partir del primero, la cantidad que corresponda, de manera que cuando el proyecto presente un avance físico financiero no menor del ochenta (80%) el anticipo se encuentre amortizado al 100%
- c. Se pagará el 100% Material que el contratista entregue en la bodega de la comunidad, conforme a los valores presentados en su oferta, fichas de costos.
- d. El ejecutor presentara una copia de la bitácora por cada estimación realizada. No se realizarán pagos sin la debida copia de bitácora. Si el ejecutor no presenta bitácora al finalizar el proyecto no se le hará el último pago de estimación.



Municipalidad de Santa María, La Paz

Email: munisantamaria@yahoo.com

lapazsantamaria@municipalidad.info

Tel. 9865-2258

12.03 Pago Final

El pago final estará condicionado por deducción de las multas en el caso que correspondan, presentación de la Garantía de Calidad de Obra, entrega de los planos finales de construcción, devolución del Libro de Bitácora, cumplimiento de las cláusulas de Condiciones Especiales, presentación de estimación de precios unitarios, estimación por el contrato original, estimación por el Adendum si fuese necesario, considerando que el trabajo adicional forma parte de la estimación. El pago final incluirá la deducción de las retenciones estipuladas en el numeral 1, y será hecho después de la terminación del trabajo y de la aceptación final por parte de LA MUNICIPALIDAD.

Si el ejecutor no presenta bitácora al finalizar el proyecto no se le hará el último pago de estimación.

12.04 Pagos Retenidos

LA MUNICIPALIDAD podrá retener o anular debido a evidencia descubierta posteriormente, todo o parte de cualquier certificado de pago hasta el grado que sea necesario para protegerse de pérdidas debido a:

1. Trabajos defectuosos sin remediar.
2. Demandas presentadas o evidencias razonables que indiquen la probable presentación de reclamos.
3. La falta del Contratista en hacer pagos debidamente a Subcontratistas por materiales o mano de obra.
4. Una duda razonable de que el trabajo puede ser terminado con el saldo pendiente del contrato.
5. Daños a otros Contratistas.
6. Si el ejecutor no presenta bitácora al finalizar el proyecto no se le hará el último pago de estimación.

13.00 ACTA DE RECEPCIÓN DEFINITIVA

Solamente se extenderá el Acta de Recepción Definitiva al Contratista, cuando éste haya presentado una solicitud por escrito acompañada de la documentación obligatoria exigida por LA MUNICIPALIDAD.

El certificado de Recepción Definitiva extendido por LA MUNICIPALIDAD después de quince (15) días de presentada la solicitud y recibida de conformidad,



Municipalidad de Santa María, La Paz

Email: munisantamaria@Yahoo.com

lapazsantamaria@municipalidad.info

Tel. 9865-2258

quedando hasta Entonces el Contratista liberado de toda responsabilidad y con pleno derecho de reclamar todos los valores que puso en depósito para garantizar el cumplimiento y anticipo del contrato.

14.00 RECURSOS Y FACULTADES

Terminación de Contrato

Cualquiera de las partes podrá rescindir el contrato si para ello existiesen los siguientes motivos:

- a. El grave o reiterado incumplimiento de las cláusulas convenidas.
- b. La suspensión definitiva de la obra o la suspensión temporal de la misma por un plazo superior a veintiocho (28) días.
- c. La muerte del Contratista individual, si no pudiese concluir la obra sus sucesores.
- d. La disolución de la Sociedad Mercantil.
- e. La declaración de quiebra o de suspensión de pagos del Contratista, o su comprobada incapacidad financiera.
- f. Por mutuo acuerdo de las partes.
- g. Los motivos de interés público sobrevinientes a la celebración del contrato que imposibiliten su ejecución.
- h. Las demás que establezcan expresamente este contrato y la Ley de Contratación del Estado.

15.00 RESOLUCIÓN POR CAUSAS IMPUTABLES AL CONTRATISTA

Si el Contratista por causas que le fueran imputables, incurriere en atrasos en los plazos parciales en forma tal que se determine justificadamente que no podrá ejecutar la obra en el plazo total pactado, LA MUNICIPALIDAD tomará las medidas correctivas que fueren necesarias, incluyendo la resolución *del* contrato con ejecución de la Garantía de Cumplimiento y Anticipo.

El acuerdo de rescisión del contrato, se notificará al Contratista por medio de su representante legal. En todo caso, quedan a salvo los derechos, acciones y recursos que tiene el Contratista.

Una vez firme la rescisión del contrato, se procede a la liquidación del proyecto y si producto de la misma hubiere un remanente a favor del Contratista, este le será devuelto.



Municipalidad de Santa María, La Paz

Email: munisantamaria@Yahoo.com

lapazsantamaria@municipalidad.info

Tel. 9865-2258

15.01 Rescisión o Resolución de Contrato según la aplicación del Artículo 36 del Decreto Legislativo No. 16-2017 (Presupuesto de Ingresos y Egresos de la República).

“En todo contrato financiado con fondos externos, la suspensión o cancelación del préstamo o donación, podrá dar lugar a la rescisión o resolución del contrato, sin más obligación por parte del Sector Público, que al pago correspondiente a las obras o servicios ya ejecutados a la fecha de vigencia de la rescisión o resolución del contrato.

Igual sucederá en caso de recorte presupuestario de fondos nacionales que se efectúe por razón de la situación económica y financiera del país, la estimación de la percepción de ingresos menor a los gastos proyectados y en caso de necesidades imprevistas o de emergencia”.

16.00 FRAUDE Y CORRUPCIÓN

16.01 Practica Corrupta

Significa el ofrecimiento, suministro, aceptación o solicitud de cualquier cosa de valor con el fin de influir en la actuación de un funcionario público con respecto al proceso de selección o la ejecución del contrato.

16.02 Práctica Fraudulenta

Significa Una tergiversación de los hechos con el fin de influir en un proceso de selección o en la ejecución de un contrato en perjuicio del prestatario: la expresión comprende las prácticas colusorias entre los consultores (con anterioridad o posterioridad a la presentación de ofertas) con el fin de establecer precio a niveles artificiales y no competitivos y privar al prestatario de las ventajas de la competencia libre y abierta.

LA MUNICIPALIDAD rechazará toda propuesta de adjudicación si determina que el consultor seleccionado para dicha adjudicación ha participado en actividades corruptas o fraudulentas para competir por el contrato de que se trate.



Municipalidad de Santa María, La Paz

Email: munisantamaria@Yahoo.com

lapazsantamaria@municipalidad.info

Tel. 9865-2258

III.- CONDICIONES ESPECIALES

1.00 PARTICIPANTES

Para participar en esta modalidad de contratación, debe estar inscrito y habilitado en el Banco de Ejecutores de LA MUNICIPALIDAD e inscrito y solvente en el Colegio respectivo (colegio de Ingenieros Civiles, Colegio de Ingenieros Mecánicos, Químicos y Electricistas de Honduras CIMEQH o en el Colegio de Arquitectos) en la categoría de Contratista Individual, Empresa Constructora, o ser contratista Maestro de Obra debidamente inscrito y habilitado en el Banco de Contratistas de LA MUNICIPALIDAD.

2.00 TIEMPO DE INICIO

El Licitante iniciará los trabajos dentro de los quince días (15) calendario después de la fecha de la entrega de anticipo.

3.00 DOCUMENTOS A PRESENTAR ANTES DEL INICIO DE LA OBRA

Antes de que se autorice el inicio de las obras y a la firma del contrato, el Contratista deberá presentar los siguientes documentos:

- a. Garantía de Anticipo de Contrato.
- b. Garantía de Cumplimiento de Contrato.
- c. Los demás que se indiquen en los pliegos de condiciones de Cotización o Licitación.

4.00 PLANOS DE CONTRATO

Los planos de contrato incluyen los planos de diseño y los complementarios que puedan ser agregados por el Supervisor del Proyecto como apéndice. Los planos comprendidos en este contrato son los siguientes:

1. Planos de Diseño.
2. Planos Complementarios.



Municipalidad de Santa María, La Paz

Email: munisantamaria@Yahoo.com

lapazsantamaria@municipalidad.info

Tel. 9865-2258

5.00 SITIO PARA EL PLANTEL DEL CONTRATISTA Y ACCESORIOS

LA MUNICIPALIDAD no tiene facilidades para el almacenamiento de los materiales del Contratista, por ello, éste por su cuenta y riesgo, deberá localizar cobertizos de almacenamiento y accesos cuando así se requieran, así como facilidades sanitarias en la localización aprobada por el supervisor de Proyecto. Los costos resultantes de dicha localización serán por cuenta del Contratista.

6.00 EJECUCIÓN

La obra se ejecutará con apego estricto al contrato, sus anexos y a los planos e instrucciones por escrito, que fueron impartidos al Contratista por el Supervisor de Proyecto.

Durante la ejecución de la obra y hasta que expire el período de Garantía de la misma, el Contratista será responsable de las faltas que le fueren imputables, salvo caso fortuito o fuerza mayor debidamente calificados. Será también responsable por los daños y perjuicios que eventualmente cauce a terceros.

7.00 PLAZO DE EJECUCIÓN

El Contratista deberá ejecutar la obra en el plazo convenido, de **SETENTA Y CINCO (75)** días calendario. También deberá cumplir los plazos parciales que se hubieren previsto para las diferentes etapas del proyecto. Si el Contratista por causas que le fueren imputables incurriere en atrasos, LA MUNICIPALIDAD tomará las medidas correctivas que fueren necesarias incluyendo la resolución del contrato, con ejecución de la Garantía de Cumplimiento cuando así procediere. LA MUNICIPALIDAD aplicará al Contratista por cada día de atraso una multa, sin perjuicio de la resolución del contrato.

8.00 ATRASO Y PRÓRROGAS

Si el Contratista tiene un atraso en cualquier momento en el progreso del trabajo, por cualquier acto de negligencia de LA MUNICIPALIDAD, del Supervisor, o de cualquier empleado de ellos, de cualquier Contratista separado contratado por LA MUNICIPALIDAD, o debido a cambios ordenados en el trabajo, o a conflictos laborales, incendios, demora fuera de lo común en el transporte, contratiempos inevitables, o cualquier causa ajena a su voluntad, por atraso autorizado por LA MUNICIPALIDAD pendiente de dilucidarse, por cualquier causa que el Supervisor determine que pueda justificar el atraso, se prorrogará el plazo de contrato mediante Documento de Ampliación de plazo autorizado, por el tiempo razonable que determine el Supervisor. Si el plazo total



Municipalidad de Santa María, La Paz

Email: munisantamaria@Yahoo.com

lapazsantamaria@municipalidad.info

Tel. 9865-2258

se amplía por más de dos meses, el Contratista deberá ampliar por su cuenta la vigencia de la Garantía de Cumplimiento de manera que venza tres (3) meses después del nuevo plazo.

Todas las solicitudes de prórroga, deberán hacerse por escrito a través del Supervisor a más tardar tres (3) días después de que el atraso tenga lugar; de otra manera el Contratista perderá todo derecho a reclamo. En el caso de una causa continua de demora, solamente se necesitará una solicitud.

9.00 PRIORIDADES DEL TRABAJO

LA MUNICIPALIDAD se reserva el derecho de establecer en forma razonable, tanto para el mismo como para el Contratista, la secuencia o prioridad del trabajo de construcción en los diferentes capítulos contemplados en el presente contrato, y el Contratista deberá dar prioridad a los requerimientos específicos de LA MUNICIPALIDAD girados a través del Supervisor.

10.00 LIMITACIONES DEL TRABAJO

La Municipalidad proveerá derechos de vía o servidumbre para el trabajo especificado bajo este contrato dentro de los límites del mismo, los cuales están anotados o indicados en los planos. El Contratista no entrará ni ocupará con personal, herramientas o materiales, ninguna propiedad privada fuera del derecho de vía sin el consentimiento del propietario.

Se entiende que el derecho de vía aquí referido significa solamente el permiso de usar o pasar a través de propiedades públicas o privadas en las cuales el Contratista va a llevar a efecto el trabajo.

Otros Contratistas y/o empleados de La Municipalidad y/o la Municipalidad o de los servicios públicos, podrán tener la necesidad de entrar al sitio de trabajo para lo cual el Contratista deberá extender la cooperación razonable necesaria al personal autorizado de dichas empresas, para que puedan llevar a cabo el trabajo necesario.

11.00 DÍAS Y HORAS LABORABLES

A menos que sea especialmente permitido, no se podrá efectuar ningún trabajo de construcción entre las 6:00 p.m. y las 7:00 a.m., hora oficial predominante, ni en sábados por la tarde, ni en domingos y días feriados. Cualesquiera gastos y/o daños, que resulten como consecuencia de las operaciones del Contratista fuera de las horas y/o días



Municipalidad de Santa María, La Paz

Email: munisantamaria@Yahoo.com

lapazsantamaria@municipalidad.info

Tel. 9865-2258

especificados, a menos que haya sido especialmente autorizado, correrán por cuenta del Contratista.

Si se hace absolutamente necesario realizar trabajos fuera de los límites del tiempo estipulado, anteriormente se deberá informar al Supervisor con suficiente anticipación antes del comienzo de la ejecución de tales trabajos. El Contratista deberá obtener todos los permisos necesarios para trabajar fuera de los límites de tiempo especificado.

12.00 TRABAJO EN MAL ESTADO

No se deberá hacer ningún trabajo bajo condiciones de tiempo lluvioso o inclemente, a menos que el mismo puede efectuarse satisfactoriamente, y en una forma tal, que pueda garantizarse que todo el trabajo de construcción a hacerse bajo tales condiciones de tiempo será de óptima calidad.

13.00 CONDICIONES DEL SITIO

Se ha incluido en los documentos de contratos, información acerca de las condiciones del sitio de trabajo como una ayuda para el Contratista.

El Contratista deberá entender que LA MUNICIPALIDAD no garantiza completamente las condiciones de los sitios de trabajo.

14.00 TRABAJOS EN PROPIEDAD PRIVADA

Además de los requerimientos contemplados en este documento, el Contratista deberá notificar a cada propietario su intención de efectuar trabajos en su propiedad, por lo menos con cuarenta y ocho (48) horas de anticipación.

15.00 FOTOGRAFÍAS DE CONSTRUCCIÓN

El Contratista deberá suministrar al Supervisor del Proyecto fotografías mensuales del progreso, tomadas en las ubicaciones indicadas por el Supervisor, previo desembolso de las estimaciones. **Cada mes serán suministradas doce (12) copias de 0.15 m x 0.10 m de cada fotografía. Los negativos serán propiedad del Contratista, pero estarán a disposición del Supervisor del Proyecto para copias adicionales, si se requieren.**

16.00 CONCEPTOS SUMISTRADOS POR EL CONTRATISTA

El Contratista deberá suministrar todos los materiales de construcción, tuberías y accesorios, equipo, transporte, mano de obra o servicios en relación con este contrato.



Municipalidad de Santa María, La Paz

Email: munisantamaria@Yahoo.com

lapazsantamaria@municipalidad.info

Tel. 9865-2258

17.00 POSESIÓN DESPUÉS DE LA PRUEBA

Si LA MUNICIPALIDAD de acuerdo a las necesidades, desea hacer uso de uno o todos los componentes de la obra una vez terminados, podrá hacerlo sin que esto implique la aceptación final de los mismos, por consiguiente, el Contratista continuará siendo responsable del mantenimiento de la obra ya sea usadas por LA MUNICIPALIDAD o no, hasta que la inspección final sea llevada a cabo y la obra sea aceptada mediante un acta de recepción final debidamente firmada.

18.00 PRUEBAS DE LABORATORIO

Todas las pruebas de laboratorio necesarias para el cumplimiento de requerimientos específicos o para determinar la calidad de materiales o del trabajo ejecutado, se harán en el laboratorio que el Supervisor del Proyecto indique y su costo correrá por cuenta del Contratista.

19.00 USO DE EXPLOSIVOS

El Contratista deberá exponer todas las superficies de los materiales a excavar cuya densidad sea tal que requieran el uso de explosivos, para lo cual deberá emplear personas expertas, en almacenar y manejar la dinamita y detonadores, además notificará al Supervisor, para que investigue y obtenga las dimensiones de las superficies.

De acuerdo a las normas gubernamentales deberá proteger las detonaciones y tomar precauciones adecuadas con respecto a las personas y propiedades, en adición a obtener los permisos necesarios.

20.00 USO DE MANO DE OBRA

Es entendido tal como fue establecido en las instrucciones a los licitantes, que el Contratista, deberá hacer uso de mano de obra en forma intensiva, y que, además, deberá contratar el personal que trabajará en la construcción de la obra, en lo que sea posible, en la comunidad o comunidades cercanas a la ubicación del proyecto y que estarán siendo beneficiadas por el mismo. En el supuesto de no cumplir con lo anterior por circunstancias muy calificadas, deberá justificarlo previamente ante LA MUNICIPALIDAD.



Municipalidad de Santa María, La Paz

Email: munisantamaria@yahoo.com

lapazsantamaria@municipalidad.info

Tel. 9865-2258

IV.- FORMATOS

PARA PROCESOS DE COMPARACIÓN DE PRECIOS (LICITACIÓN PRIVADA)



Municipalidad de Santa María, La Paz

Email: munisantamaria@yahoo.com

lapazsantamaria@municipalidad.info

Tel. 9865-2258

GARANTÍA BANCARIA O FIANZA No. _____

(Garantía de Mantenimiento de Oferta)

Banco /Aseguradora _____, por la presente y a petición de _____ (nombre del Contratista) garantiza al de la Municipalidad de _____, Departamento La Paz el **Mantenimiento de Oferta** para ejecución del Proyecto _____, con código _____, ubicado en el municipio de _____, departamento de _____ por la cantidad de _____) equivalente al 2% del monto ofertado.

Esta Garantía tendrá vigencia de (120) días contado a partir de la fecha de inicio del contrato es decir de _____ al _____ de 202_.

La presente Garantía será ejecutada a simple requerimiento de la Municipalidad de _____, Departamento de La Paz, acompañado de un Certificado de Incumplimiento.

Lugar y Fecha _____

Firmas y Sellos Autorizadas por el Banco /Aseguradora



Municipalidad de Santa María, La Paz

Email: munisantamaria@yahoo.com

lapazsantamaria@municipalidad.info

Tel. 9865-2258

GARANTÍA BANCARIA O FIANZA No. _____

(Garantía de Anticipo)

Banco /Aseguradora _____, por la presente y a petición de _____ (nombre del Contratista) garantiza a la Municipalidad de _____, Departamento La Paz que el **anticipo** otorgado para la ejecución del Proyecto: **MEJORAMIENTO CENTRO SOCIAL COMUNIDAD DE SANTA MARÍA**, con por la cantidad de _____ (15%) será invertido en el mismo.

Esta Garantía tendrá con un período de vigencia de (210) días a partir de la fecha de

La firma del contrato.

La presente Garantía será ejecutada a simple requerimiento de la Municipalidad de _____, Departamento La Paz, acompañado de un Certificado de Incumplimiento.

Lugar y Fecha _____

Firmas y Sellos Autorizadas por el Banco /Aseguradora



Municipalidad de Santa María, La Paz

Email: munisantamaria@Yahoo.com

lapazsantamaria@municipalidad.info

Tel. 9865-2258

GARANTÍA BANCARIA O FIANZA No. _____

(Garantía de Cumplimiento)

Banco /Aseguradora _____, por la presente y a petición de _____ (nombre del Contratista) garantiza a la Municipalidad de _____, Departamento La Paz el **fiel cumplimiento** del contrato firmado para ejecución del Proyecto _____, con código _____, ubicado en el municipio de _____, departamento de _____ por la cantidad de _____ () equivalente al 15% del monto contratado.

Esta Garantía tendrá vigencia de (210) días contado a partir de la firma del contrato de _____.

La presente Garantía será ejecutada a simple requerimiento de la Municipalidad de _____, Departamento La Paz, acompañado de un Certificado de Incumplimiento.

Lugar y Fecha _____

Firmas y Sellos Autorizadas por el Banco /Aseguradora



Municipalidad de Santa María, La Paz
Email: munisantamaria@yahoo.com
lapazsantamaria@municipalidad.info
Tel. 9865-2258

Formato de Contrato

CONTRATO PARA EJECUCIÓN DE PROYECTO DE INFRAESTRUCTURA MUNICIPAL, SUSCRITO ENTRE LA MUNICIPALIDAD DE SANTA MARÍA, DEPARTAMENTO DE LA PAZ Y EL CONTRATISTA, FINANCIADO CON FONDOS MUNICIPALES.

Yo, **GABINO ARGUETA GÁLVEZ**, Alcalde de la Municipalidad de Santa María, departamento de La Paz mayor de edad, hondureño, soltero, con tarjeta de identidad **No.1218-1962-00057**, con domicilio y residencia en el municipio de Santa María, Departamento de La Paz, quien actúa en su condición de Alcalde Municipal, estando facultado para ejercer la representación legal de La Municipalidad de Santa María, Departamento de La Paz y para celebrar toda clase de actos y contratos, quien en adelante se denominará **LA MUNICIPALIDAD** por una parte, y por la otra, el señor _____, mayor de edad, de profesión _____, hondureño, con tarjeta de identidad **No.** _____, con domicilio en la ciudad de _____, Municipio de _____, departamento de _____, actuando en su condición de Contratista _____, denominado de aquí en adelante **EL CONTRATISTA**; por este acto acuerdan celebrar como al efecto celebran el presente contrato bajo las cláusulas y condiciones siguientes: **PRIMERA: DEFINICIONES:** Siempre que se empleen los vocablos que a continuación se señalan significan: **MUNICIPALIDAD:** Es el órgano de Gobierno y administración del Municipio; se rige por la Ley de Municipalidades y su reglamento, y por lo tanto es una institución de derecho público, con autonomía para ejercer los asuntos de su competencia, y que para efectos de este Convenio, asume la responsabilidad



Municipalidad de Santa María, La Paz

Email: munisantamaria@Yahoo.com

lapazsantamaria@municipalidad.info

Tel. 9865-2258

administrativa, técnica y legal, para la ejecución de los proyectos. **LA UTI:** Es la Unidad Técnica, dependencia municipal encargada de administrar el ciclo de proyectos en lo que corresponde a la pre inversión, contratación, inversión, supervisión de la infraestructura y capacitación que el proyecto implica. **EL CONTRATISTA:** la persona natural o jurídica debidamente calificada y registrada en el Banco de Ejecutores de la Municipalidad/Mancomunidad, contratado por la Municipalidad para la prestación de servicios para construir una obra civil o proyecto específico. **EL SUPERVISOR:** es la persona natural o jurídica debidamente calificada y registrada en el Banco de Supervisores de la Municipalidad/Mancomunidad, contratado por la Municipalidad para ejercer la supervisión de la construcción de la obra de manera que es responsable de que la obra se ejecute de acuerdo a lo establecido en este contrato y términos de referencia, con la calidad y en el tiempo establecido. **EL PROYECTO:** Es la obra física cuya ejecución es objeto de este contrato, **PROYECTO**

_____ ubicado en
_____ de _____,

MUNICIPIO DE SANTA MARÍA, DEPARTAMENTO DE LA PAZ”, CON CÓDIGO

_____. **SEGUNDA: OBJETO DEL CONTRATO: EI**

CONTRATISTA se compromete a construir y dejar listas para su uso las obras que conforman **EL PROYECTO** según los cuadros de cantidades de obra y precios unitarios convenidos con **LA MUNICIPALIDAD. TERCERA: MONTO DEL**

CONTRATO. El monto de este contrato es de

_____ **LEMPIRAS CON ___ /100 (L.**
_____)

Procedentes de la fuente Fondos Municipales y cualquier modificación futura que dicho Convenio conlleve mientras dure su ejecución.

CUARTA: ANTICIPO: LA MUNICIPALIDAD del monto total del proyecto otorgará al **CONTRATISTA** un anticipo por un monto de



Municipalidad de Santa María, La Paz

Email: munisantamaria@Yahoo.com

lapazsantamaria@municipalidad.info

Tel. 9865-2258

_____ **LEMPIRAS CON** ____ /100 (L.
_____) equivalente al 15% del monto total de este contrato como lo estipula en las bases de licitación y conforme lo establece la Ley de Contratación del Estado en el artículo 105, bajo la cual se rige este contrato, previo cumplimiento de los requisitos siguientes: a) Que este Contrato haya sido plenamente formalizado; b) Que se hayan aceptado por parte de **LA MUNICIPALIDAD**, las correspondientes garantías que rinda el Contratista.

QUINTA: AMORTIZACIÓN DEL ANTICIPO: De cada estimación presentada por **EL CONTRATISTA** será deducido proporcionalmente a partir de la primera estimación la cantidad porcentual que corresponda al anticipo, de manera que cuando el proyecto presente un avance físico financiero del 80%, el anticipo se encuentre amortizado al 100%. En caso de utilización comprobada del anticipo para fines distintos del proyecto, **LA MUNICIPALIDAD** procederá a exigir su devolución a **EL CONTRATISTA** y ejecutará la correspondiente garantía de anticipo sin perjuicio de la rescisión del contrato a criterio de la Municipalidad.

SEXTA: ORDEN DE INICIO: Se considerará como tal 15 días después de la entrega del cheque de anticipo por parte de **LA MUNICIPALIDAD** y de la recepción por parte de **EL CONTRATISTA**. Si pasados 15 días calendario, el **CONTRATISTA** no ha retirado el cheque de anticipo, **LA MUNICIPALIDAD** se reserva el derecho de realizar un nuevo proceso de adjudicación, sin responsabilidad alguna por su parte.

SÉPTIMA: IMPUESTOS: **LA MUNICIPALIDAD** está en la obligación de retenerle el **Impuesto Sobre la Renta** de la obra en ejecución, el cual será calculado en base un 15% de Utilidad Generada del Proyecto. Impuesto que será deducido en cada una de las estimaciones presentadas en el transcurso del proceso de ejecución de la obra, posteriormente **LA MUNICIPALIDAD** presentará dicho impuesto retenido al Contratista en la Agencia Bancaria que se estime conveniente en los próximos 10



Municipalidad de Santa María, La Paz

Email: munisantamaria@Yahoo.com

lapazsantamaria@municipalidad.info

Tel. 9865-2258

días a la retención. SI EL CONTRATISTA PRESENTA CONSTANCIA DE PAGOS A CUENTA EXTENDIDA POR LA DEI HACER CASO OMISO A ESTA CLAUSULA DE IGUAL MANERA EL CONTRATISTA ESTA SUJETO AL PAGO DE TASA IMPUESTO MUNICIPAL **OCTAVA: DESEMBOLSOS: LA MUNICIPALIDAD**, además del anticipo efectuará pagos a **EL CONTRATISTA** de acuerdo al avance del proyecto; estos desembolsos se harán mediante la presentación de estimaciones por parte de **EL CONTRATISTA**, revisadas y autorizadas por **EL SUPERVISOR** y/o el **COORDINADOR** de la UTI. Para el pago de la estimación ésta debe ser aprobada por LA MUNICIPALIDAD. A las estimaciones se les deducirá la parte porcentual que resulte de lo entregado como anticipo y demás retenciones establecidas por Ley. **NOVENA: TIEMPO DE EJECUCIÓN: EL CONTRATISTA** se compromete a construir la obra objeto de este Contrato dentro de los _____ (___) días calendario contados a partir de la fecha indicada en la orden de inicio; en caso de que **EL CONTRATISTA** no termine el proyecto en el plazo estipulado por razones imputables a él, pagará a **LA MUNICIPALIDAD** en concepto de daños y perjuicios ocasionados por la demora, una multa por la cantidad de _____ **LEMPIRAS CON ___/100 (L. _____)** equivalente al **0.125%** sobre el monto del contrato por cada día de retraso. **DECIMA: GARANTÍAS: EL CONTRATISTA**, previo a la entrega del anticipo rendirá una Garantía de Anticipo equivalente al **100%** del valor del anticipo recibido que haciende a _____ **LEMPIRAS CON ___/100 (L. _____)** también rendirá una Garantía de Cumplimiento de Contrato equivalente al **15%** sobre el valor del Contrato, equivalente a _____ **LEMPIRAS CON ___/100 (L. _____)**, La Garantía de Cumplimiento de contrato estará vigente hasta tres meses después del plazo previsto para la ejecución de la obra. Si por causas establecidas contractualmente se modifica el plazo de ejecución del



Municipalidad de Santa María, La Paz

Email: munisantamaria@Yahoo.com

lapazsantamaria@municipalidad.info

Tel. 9865-2258

contrato, por un término mayor de dos meses, EL CONTRATISTA deberá ampliar la vigencia de la Garantía de Cumplimiento de Contrato, de manera que venza tres meses después del nuevo plazo establecido; el valor de la ampliación se calculará sobre el monto pendiente de ejecución, siempre que lo anterior hubiere sido ejecutado satisfactoriamente. Se establece una Garantía de Calidad de Obra equivalente al 5% del monto final del contrato, la cual deberá presentarse previo al pago de la última estimación y tendrá una vigencia de un año, a partir de la fecha de emisión del Acta de Recepción Provisional. Todos los documentos de garantía deberán contener la siguiente cláusula obligatoria. **"LA PRESENTE GARANTÍA SERA EJECUTADA A SIMPLE REQUERIMIENTO DE LA MUNICIPALIDAD DE SANTA MARÍA, ACOMPAÑADA DE UN CERTIFICADO DE INCUMPLIMIENTO"**

Este Certificado de Incumplimiento será emitido por LA MUNICIPALIDAD.

DECIMA PRIMERA: VARIACIONES AL CONTRATO. Las cantidades de obra de **EL PROYECTO** son estimadas y pueden variar. **LA MUNICIPALIDAD** se reserva el derecho de modificar, variar, agregar, o disminuir partes del total de la obra cuando así convenga a sus intereses. En este caso, sin invalidar el contrato, siempre y cuando sea autorizado mediante Orden de Cambio, previamente revisada y firmada por **EL SUPERVISOR**, y por el **COORDINADOR** de **LA UTI** podrá variar el valor del contrato hasta un máximo del diez por ciento (10%) arriba del valor señalado en la Cláusula Tercera de este Contrato, modificando en consecuencia las cifras del mismo. **DÉCIMA SEGUNDA: ROL DEL**

SUPERVISOR: EL SUPERVISOR dará, dentro de los límites del contrato, instrucciones a **EL CONTRATISTA** para subsanar cualquier deficiencia de la obra.

DÉCIMA TERCERA. RESPONSABILIDAD LABORAL Y CIVIL: **EL CONTRATISTA** será el único responsable del pago de las obligaciones laborales que se deriven de la contratación del personal que efectúe la ejecución del proyecto; por consiguiente, será su responsabilidad afrontar y solucionar todos los



Municipalidad de Santa María, La Paz

Email: munisantamaria@Yahoo.com

lapazsantamaria@municipalidad.info

Tel. 9865-2258

problemas de tipo laboral que se presentaren durante y después de la construcción de la obra. Asimismo, **EL CONTRATISTA** libera de toda responsabilidad a **LA MUNICIPALIDAD** y en caso de acciones entabladas por daños a terceros en razón de transgresiones de sus derechos como consecuencia de los trabajos a realizar en los sitios de la obra y las colindancias de ésta.

DÉCIMA CUARTA: EMPLEO. a) **EL CONTRATISTA** procurará emplear en actividades de la construcción (albañilería, fontanería básica, electricidad básica, entre otros) a personal de este municipio, **DÉCIMA QUINTA: RESCISIÓN DEL CONTRATO O SUSPENSIÓN DE DESEMBOLSOS.** **LA MUNICIPALIDAD** podrá rescindir el presente Contrato o suspender los desembolsos, cuando ocurra cualquiera de las siguientes causales: a) Incumplimiento de cualquiera de las obligaciones estipuladas en el presente Contrato. b) Por deficiencia o mala ejecución de los trabajos debido a insuficiente mano de obra, mala calidad de los materiales, uso inapropiado de equipo o uso indebido de los fondos adelantados por **LA MUNICIPALIDAD**, de conformidad con los resultados de los informes emitidos por **EL SUPERVISOR** o con base a las visitas que **LA MUNICIPALIDAD** lleve a cabo, de lo cual se pueda presumir que existe el riesgo de que se malogre o distorsione el objeto del presente Contrato, c) A requerimiento de **LA MUNICIPALIDAD** o de **EL CONTRATISTA**, cuando las condiciones prevalecientes no hicieran posible la terminación del proyecto. d) La suspensión de los desembolsos o resolución del contrato por parte de **LA MUNICIPALIDAD**, según sea el caso por cualesquiera de las cláusulas antes indicadas, no liberará de responsabilidad a **EL CONTRATISTA** de las obligaciones contraídas de liquidar o reembolsar los recursos que le hubiese adelantado **LA MUNICIPALIDAD**, e) No iniciar la obra después de 15 días de la fecha de inicio establecida y que no exista causa justificada; f) Incapacidad manifiesta de **EL CONTRATISTA** para ejecutar ese tipo de obra, g) No cumplir con las



Municipalidad de Santa María, La Paz

Email: munisantamaria@yahoo.com

lapazsantamaria@municipalidad.info

Tel. 9865-2258

instrucciones de **EL SUPERVISOR** cuando éstas favorezcan la ejecución de la obra. **DÉCIMA SEXTA: SOLUCIÓN DE CONFLICTOS.** En caso de disputas, reclamos o desacuerdos que puedan surgir como resultado de este contrato, y de no llegarse a un acuerdo entre las partes, ambos tienen expedito el derecho de acudir a los Tribunales de Justicia, para cuyos efectos, **EL CONTRATISTA** renuncia al fuero de su domicilio y se somete expresamente al domicilio de **LA MUNICIPALIDAD** .- **DÉCIMA SÉPTIMA: ACEPTACIÓN:** Las partes aceptan en todo y cada una de sus partes las cláusulas anteriores y convienen en que lo no previsto en el presente contrato será regulado por los documentos detallados en la Cláusula Anteriores del Contrato, de las Condiciones Generales y Especiales del Contrato de Infraestructura Municipal.

En fe de lo cual, de común acuerdo, firmamos el presente Contrato en el Municipio de Santa María, Departamento de La Paz, a los _____ () días del mes de _____ del 202_.

GABINO ARGUETA GÁLVEZ

Alcalde Municipal
Santa María, La Paz

XXXXXXXXXXXXXXXXXXXXX

Contratista



Municipalidad de Santa María, La Paz

Email: munisantamaria@Yahoo.com

lapazsantamaria@municipalidad.info

Tel. 9865-2258

FORMA DE GARANTÍA DE CALIDAD DE OBRA

Monto: _____

Fiado: _____

Fiador: _____

Beneficiario: **Municipalidad de**

[El Fiador] garantiza hasta por un monto de _____

Lempiras con ___ /100 (L. _____).

COBERTURA: Por la presente Garantía el Fiador garantiza al Beneficiario la Buena Calidad de la Obra Ejecutada por parte del Fiador.

CONDICIÓN ESPECIAL: El Beneficiario se compromete a notificar al Fiador en forma inmediata cualquier daño y/o desperfecto imputable al EJECUTOR y que pueda ocurrir dentro del plazo de 12 meses contado este a partir del inicio de la vigencia de la presente Garantía; de lo contrario el Fiador quedará relevado de toda responsabilidad ulterior.

VIGENCIA: la presente Garantía es válida a partir de la fecha con vigencia de (365) días.

Esta Garantía será ejecutada al simple requerimiento de la municipalidad _____, departamento de La Paz, acompañada de Certificado de Incumplimiento.

Lugar y Fecha: _____

**FIRMA DEL REPRESENTANTE
LEGAL DEL FIADOR**



Municipalidad de Santa María, La Paz

Email: munisantamaria@Yahoo.com

lapazsantamaria@municipalidad.info

Tel. 9865-2258

DECLARACIÓN DE EL LICITANTE

El suscrito como Licitante declara y asegura:

- 1) Que ha examinado cuidadosamente los documentos de Licitación y que está de acuerdo en todo lo relativo a la naturaleza y **Condiciones Generales de la construcción y las características y Especificaciones Técnicas descritas.**
- 2) Que la única persona o personal interesado en esta oferta como principales, está o están nombradas en ella y que nadie distinto de los que aquí aparecen ya sean personas, compañías o empleados de los organismos que participan en la ejecución, como financistas o supervisores tienen esta oferta independientemente y sin conexión con otro u otros grupos participantes en la Licitación, y que en todo aspecto la oferta es honrada y de buena fe, sin coacción ni intento de defraudar.
- 3) En caso de ser aceptada esta oferta por la MUNICIPALIDAD, si el suscrito oferente incurriera en incumplimiento de su parte en celebrar el contrato dentro de los diez (10) días calendarios posteriores a la fecha de la **Carta de Adjudicación**, por no presentar las respectivas **Garantía de Anticipo y Cumplimiento de Contrato**, tal como se especifica en el numeral 10.01 de las **INSTRUCCIONES A LOS LICITANTES**, el suscrito reconoce que habrá abandonado la adjudicación del Contrato y la MUNICIPALIDAD podrá inhabilitarlo del Banco de contratistas mediante Resolución motivada.

Lugar y Fecha: _____

FIRMA DEL LICITANTE



Municipalidad de Santa María, La Paz

Email: munisantamaria@Yahoo.com

lapazsantamaria@municipalidad.info

Tel. 9865-2258

FORMA DE OFERTA ECONÓMICA

Estimado Señor:

De conformidad a las instrucciones a los proponentes de la Licitación para el proyecto "_____ ", el suscrito ofrece realizar lo LICITADO de acuerdo a las **Condiciones Generales y Especiales**, establecidas para el proyecto, así como a las **Especificaciones Técnicas** correspondientes, y **Cuadro de Precios Unitarios** y acepta que de resultar su oferta, la más conveniente a los intereses de la MUNICIPALIDAD, según recomendaciones de la **Comisión Evaluadora**, firmará a satisfacción de la MUNICIPALIDAD, el contrato respectivo rindiendo las Fianzas o Garantías correspondientes (Anticipo y Cumplimiento de Contrato) dentro de los diez (10) días calendarios siguientes a la fecha de entrega de la constancia de solicitud de Garantías. El suscrito acepta, en caso de que se adjudique el contrato, entregar la obra en **210 días a partir de la orden de inicio**.

También el suscrito **Certifica** que además de la presente **Forma de Oferta Económica**, recibió la siguiente documentación:

1. Carta de Invitación
2. Instrucciones a los Licitantes
3. Forma de Oferta
4. Forma de Garantía de Sostenimiento de Oferta para COMPARACIÓN DE PRECIOS (LICITACIÓN PRIVADA)
5. Forma de Garantía de Anticipo de Contrato
6. Forma de Garantía de Cumplimiento de Contrato
7. Forma de Garantía de Calidad de la Obra
8. Condiciones Generales de Contrato
9. Condiciones Especiales de Contrato
10. Desglose de Oferta
11. Especificaciones Técnicas
12. Planos
13. Adendum, si los hubiere.



Municipalidad de Santa María, La Paz

Email: munisantamaria@yahoo.com

lapazsantamaria@municipalidad.info

Tel. 9865-2258

AUTORIZACIÓN

Por este medio Autorizo a la Municipalidad de _____ para que puedan solicitar información y/o referencias acerca de mi persona en condición de oferente para la presentación de oferta del proyecto: **CONSTRUCCIÓN DE**

Código: _____ **ubicado en:** _____ Extendida en el municipio de _____ La Paz a los _____ días del mes de _____ 202__.

Firma Del Oferente _____

Nombre Del Oferente _____



Municipalidad de Santa María, La Paz

Email: munisantamaria@Yahoo.com

lapazsantamaria@municipalidad.info

Tel. 9865-2258

FORMATO DE DECLARACIÓN JURADA

DECLARACIÓN JURADA SOBRE LA VERACIDAD DE LA INFORMACIÓN EN GENERAL Y DE CONFORMIDAD CON LA LEY DE CONTRATACIÓN DEL ESTADO

Yo, _____, hondureño, casado y residente en _____ el Municipio de _____, departamento de La Paz, con identidad número _____, en mi condición de Representante oferente y con facultades suficientes, por la presente declaro que:

PRIMERO: He leído y entendido en su totalidad el Documento Base de la presente Oferta LICITACIÓN PRIVADA LPR-ALCALDÍA DE SANTA MARIA-02-2023, PROYECTO _____, CÓDIGO: _____, UBICADO EN _____ MUNICIPIO DE _____ DEPARTAMENTO DE LA PAZ. Financiado con FONDOS MUNICIPALES, que incluye formularios, **certificaciones** y otros adjuntos a este Documento. Toda información proporcionada en los formularios para la licitación, es exacta y veraz.

SEGUNDO: Por este medio autorizo y solicito a cualquier funcionario público, compañía de seguros, banco depositario, fabricante de materiales y equipos, clientes anteriores y a cualquier persona, empresa o sociedad mercantil, que suministre cualquier infamación pertinente que sea requerida por el Organismo Ejecutor que se considere necesaria para verificar la información y declaraciones proporcionadas por el suscrito o relativas a competencia y reputación.

TERCERO: De resultar seleccionado nos comprometemos a someternos a los Términos Operativos de LA MUNICIPALIDAD, las Leyes y Reglamentos y Tribunales de la República de Honduras, en todo lo que se refiere a los trámites y ejecución del Contrato.

CUARTO: Que la documentación legal sobre constancias presentadas en fotocopias es copia fiel y concuerda con la original.

QUINTO: el Oferente declara no estar comprendido en ninguno de los casos a que se refieren los Artículos 15 y 16 de esta Ley.

SEXTO: Manifiesto que todo lo anteriormente dicho es cierto y en señal de lo cual, firmo la presente Carta de Compromiso, en el municipio de _____, Departamento de La Paz, a los _____ días del mes de _____ Del año dos mil _____.

Firma del Oferente

Nombre del Oferente



Municipalidad de Santa María, La Paz

Email: munisantamaria@yahoo.com

lapazsantamaria@municipalidad.info

Tel. 9865-2258

INVITACIÓN A LICITAR

Santa María, La Paz ____ de _____ 2023

Señor: _____

Dirección: _____

Su oficina

REF.: Invitación a presentar propuesta para el proyecto.

PROYECTO: MEJORAMIENTO CENTRO SOCIAL COMUNIDAD DE SANTA MARÍA

Estimado Señor:

La Municipalidad de Santa María, Departamento de la Paz, le invita a participar en la **Licitación Privada** del proyecto: **en referencia**", el que será financiado por Fondos Municipales, En esta licitación participan personas naturales y/o jurídicas debidamente precalificados por esta Municipalidad e inscritos en el registro de Contratistas de la Misma.

Los documentos de Licitación estarán disponibles en el portal www.honducompras.hn previo a una comunicación por escrito dirigida al Señor Alcalde Municipal Sr. Gabino Argueta en el edificio de la MUNICIPALIDAD Santa María, departamento de La Paz, Donde Se atenderá cualquier tipo de consulta.

La Recepción de las propuestas técnicas y económicas se recibirá el día 11 de SEPTIEMBRE de 2023, en el salón Municipal, **a las 10:00 AM**, para ser evaluadas y analizadas por una comisión que nombrará El Alcalde Municipal, donde se emitirá la respectiva aprobación y luego iniciar con el proceso de contratación.

Atentamente,

Gabino Argueta Gálvez
Alcalde Municipal de Santa María



Municipalidad de Santa María, La Paz

Email: munisantamaria@yahoo.com

lapazsantamaria@municipalidad.info

Tel. 9865-2258

MEJORAMIENTO CENTRO SOCIAL COMUNIDAD DE SANTA MARÍA

COT121716-2023

SE DEBEN USAR SOLO MATERIALES RECONOCIDOS POR SU CALIDAD A NIVEL NACIONAL, EN CASO DE USAR MATERIALES NO APROBADOS SE DEBE REALIZAR PRUEBAS DE LABORATORIO CUYO COSTO LO ASUMIRÁ EL CONTRATISTA. LAS CUALES SERÁN SOMETIDAS A APROBACIÓN.

#	DESCRIPCION	UND	CANT	PRECIO	
				PRECIO U.	TOTAL
PRELIMINARES					
1	Demolición De Pared (Bloque/Ladrillo/Adobe)	M2	275.66		
2	Desmontaje De Lamina Techo (Estruc. Existente)	M2	306.48		
3	Demolición De Piso Mosaico	M2	302.57		
4	Demolición De Elementos De Concreto/ Mampostería	M3	11.72		
SUB TOTAL					
SALÓN SOCIAL					
5	Trazado Y Marcado	M.L.	59.70		
6	Acarreo De Material (Desperdicio)	M3	39.00		
7	Excavación Material Tipo I (Material Común)	M3	30.81		
8	Cimentación Mampostería Con 5 Cm. De Cama Arena	M3	30.81		
9	Sobre cimientto De Mampostería	M3	5.70		
10	Zapata Aislada 1.0 X 1.0, E=0.25 , 6 Nú5, A.S.	UNID	18.00		
11	Solera 20x20 4#3 Y #2 @ 20 Cm. Concreto 1:2:2	M.L.	81.73		
12	Solera 20x25, 4#3 Y #2 @ 20 Concreto 1:2:2	M.L.	81.73		
13	Columna 30 X 30 4nú4, Nú2 @ 20, Concreto 1:2:2	M.L.	100.92		
14	Pared De Bloque Simple De 15cm	M2	350.52		
15	Repello Y Pulido De Paredes E=2 Cm Mortero De 1:4	M2	779.88		
16	Pintura De Aceite	M2	779.88		
17	Tallado De Elementos L= 0.30m	ML	199.80		
18	Piso Granito Terrazo 30x30	M2	256.02		
19	Moldura Para Piso Terrazo 30x30 Cms.	M.L.	78.20		
20	Cargador 10x15cm, 2#3,#2@15cm,Conc 1:2:4	ML	35.20		
21	Jamba 10x15cm, 2#3, #2@15 Cm, Conc 1:2:2	ML	25.20		



Municipalidad de Santa María, La Paz

Email: munisantamaria@Yahoo.com

lapazsantamaria@municipalidad.info

Tel. 9865-2258

MEJORAMIENTO CENTRO SOCIAL COMUNIDAD DE SANTA MARÍA

COT121716-2023

SE DEBEN USAR SOLO MATERIALES RECONOCIDOS POR SU CALIDAD A NIVEL NACIONAL, EN CASO DE USAR MATERIALES NO APROBADOS SE DEBE REALIZAR PRUEBAS DE LABORATORIO CUYO COSTO LO ASUMIRÁ EL CONTRATISTA. LAS CUALES SERÁN SOMETIDAS A APROBACIÓN.

#	DESCRIPCION	UND	CANT	PRECIO	
				PRECIO U.	TOTAL
22	Viga De 25x30, Sup2#5, Inf3#5 Y #3@15, Concr 1:2:2	M.L.	39.80		
23	Entabicado De Bloque 15cm(Inc. Repello/Pulido)	ML	63.88		
24	Joist De Tubo Estr. 1 1/2" Ch14 Y Ang. Doble 1 1/2	UND	3.00		
25	Techo De Can.6" Cal 1.5 Y Lamina De Aluzinc Cal 26	M2	473.37		
26	Capote De Zinc (Suministro)	ML	21.68		
27	Puerta Metalica, Lam. Troq. 1.50x2.1,Doble Hoja, Ceb	UND	2.00		
28	Puerta Metálica P-1 (1.00 X 2.10 M)	UND	2.00		
29	Balcon, Var Lisa 1/2#, Amarre Platina 1/2"	M2	22.61		
30	Ventana Alumino Y Celosía Transp (Incluye Resane)	M2	22.00		
SUB TOTAL					
MÓDULOS SANITARIOS					
31	Trazado Y Marcado	M.L.	14.08		
32	Excavación Material Tipo I (Material Común)	M3	4.92		
33	Cimentación Mampostería Con 5 Cm. De Cama Arena	M3	4.92		
34	Dado De Concreto 50 X 50 X 50, 4 Nú3, Nú2 @ 20 Cm	UNID	6.00		
35	Castillo 15x15cm, 4#3, #2@20cm, Conc 1:2:4	ML	18.00		
36	Pared De Bloque Simple De 15cm	M2	38.36		
37	Repello Y Pulido De Paredes E=2 Cm Mortero De 1:4	M2	78.72		
38	Pintura De Aceite	M2	78.72		
39	Losa Con Tubo Estructural Chapa 4x4 Ch.14	M2	12.90		
40	Piso Granito Terrazo 30x30 (Original)	M2	12.24		
41	Puerta Metálica P-3 (2.1 X 0.8 M)	UNID	3.00		
42	Puerta Metálica P-1 (1.00 X 2.10 M)	UND	2.00		
43	Solera 15x20 4nú3 Y Nú2 @ 20 Concreto 1:2:2	M.L.	12.60		



Municipalidad de Santa María, La Paz

Email: munisantamaria@yahoo.com

lapazsantamaria@municipalidad.info

Tel. 9865-2258

MEJORAMIENTO CENTRO SOCIAL COMUNIDAD DE SANTA MARÍA

COT121716-2023

SE DEBEN USAR SOLO MATERIALES RECONOCIDOS POR SU CALIDAD A NIVEL NACIONAL, EN CASO DE USAR MATERIALES NO APROBADOS SE DEBE REALIZAR PRUEBAS DE LABORATORIO CUYO COSTO LO ASUMIRÁ EL CONTRATISTA. LAS CUALES SERÁN SOMETIDAS A APROBACIÓN.

#	DESCRIPCION	UND	CANT	PRECIO	
				PRECIO U.	TOTAL
44	Servicio Sanitario (Inc. Accesorios)(Sum/Inst)	UNID	3.00		
45	Urinario De Porcelana (Inc. Accesor.) (Sum/Inst.)	UNID	2.00		
46	Lavamanos (Inc. Accesorios) (Sum/Inst)	UNID	3.00		
47	Suministro De Tubería Pvc De 1/2" Rd-26	M.L.	18.00		
48	Instalación De Tubería De Pvc De 1/2"	M.L	18.00		
49	Suministro De Tubería Pvc De 2" Rd-26	M.L.	5.00		
50	Instalación De Tubería Pvc De 2"	M.L.	5.00		
51	Suministro De Tubería Pvc De 3" Rd-26	M.L.	20.00		
52	Instalación De Tubería Pvc De 3"	M.L.	20.00		
53	Ventana Alumino Y Celosía Transp (Incluye Resane)	M2	0.75		
SUB TOTAL					
RAMPA					
54	Pared De Bloque Simple De 15cm	M2	0.45		
55	Relleno Comp. Con Material Selecto (Inc. Acarreo)	M3	0.90		
56	Piso Granito Terrazo 30x30	M2	3.45		
SUB TOTAL					
ESCENARIO					
57	Relleno Comp. Con Material Selecto (Inc. Acarreo)	M3	72.69		
58	Piso Granito Terrazo 30x30	M2	86.01		
59	Pared De Bloque Simple De 15cm	M2	12.76		
SUB TOTAL					
INSTALACIONES ELÉCTRICAS					
60	Centro De Carga De 12 Espacios	UND	1.00		



Municipalidad de Santa María, La Paz

Email: munisantamaria@Yahoo.com

lapazsantamaria@municipalidad.info

Tel. 9865-2258

MEJORAMIENTO CENTRO SOCIAL COMUNIDAD DE SANTA MARÍA

COT121716-2023

SE DEBEN USAR SOLO MATERIALES RECONOCIDOS POR SU CALIDAD A NIVEL NACIONAL, EN CASO DE USAR MATERIALES NO APROBADOS SE DEBE REALIZAR PRUEBAS DE LABORATORIO CUYO COSTO LO ASUMIRÁ EL CONTRATISTA. LAS CUALES SERÁN SOMETIDAS A APROBACIÓN.

#	DESCRIPCION	UND	CANT	PRECIO	
				PRECIO U.	TOTAL
61	Acometida Aérea, Contador Y Poste Existente(*)	ML	20.00		
62	Circuito De Fuer. Hasta 50 Amp, Tubo Emt Ñ	M.L.	38.00		
63	Circuito De Ilum. Hasta 20 Amp, Poliducto Ø	M.L.	18.00		
64	Circuito De Fuer. Hasta 20 Amp., Poliducto Ø	M.L.	85.60		
65	Faroles De 400 Watts	UND	6.00		
66	Lámpara Fluorescente 2 X 40w (Sum/Inst)	UND	4.00		
67	Toma Corriente Doble Polarizado	UND	11.00		
68	Interruptor Sencillo	UNID	2.00		
69	Interruptor Vaivén Sencillo	UND	1.00		
SUB TOTAL					
TOTAL					

NOMBRE DEL OFERENTE _____

IDENTIDAD No. _____ **FIRMA** _____



Municipalidad de Santa María, La Paz

Email: munisantamaria@yahoo.com

lapazsantamaria@municipalidad.info

Tel. 9865-2258

CRONOGRAMA



Municipalidad de Santa María, La Paz

Email: munisantamaria@yahoo.com

lapazsantamaria@municipalidad.info

Tel. 9865-2258

IX.-CONDICIONES ADICIONALES

(Cuando se Presenten Adendum, se Agregarán en esta Sección)



Municipalidad de Santa María, La Paz

Email: munisantamaria@yahoo.com

lapazsantamaria@municipalidad.info

Tel. 9865-2258

X.- PLANOS

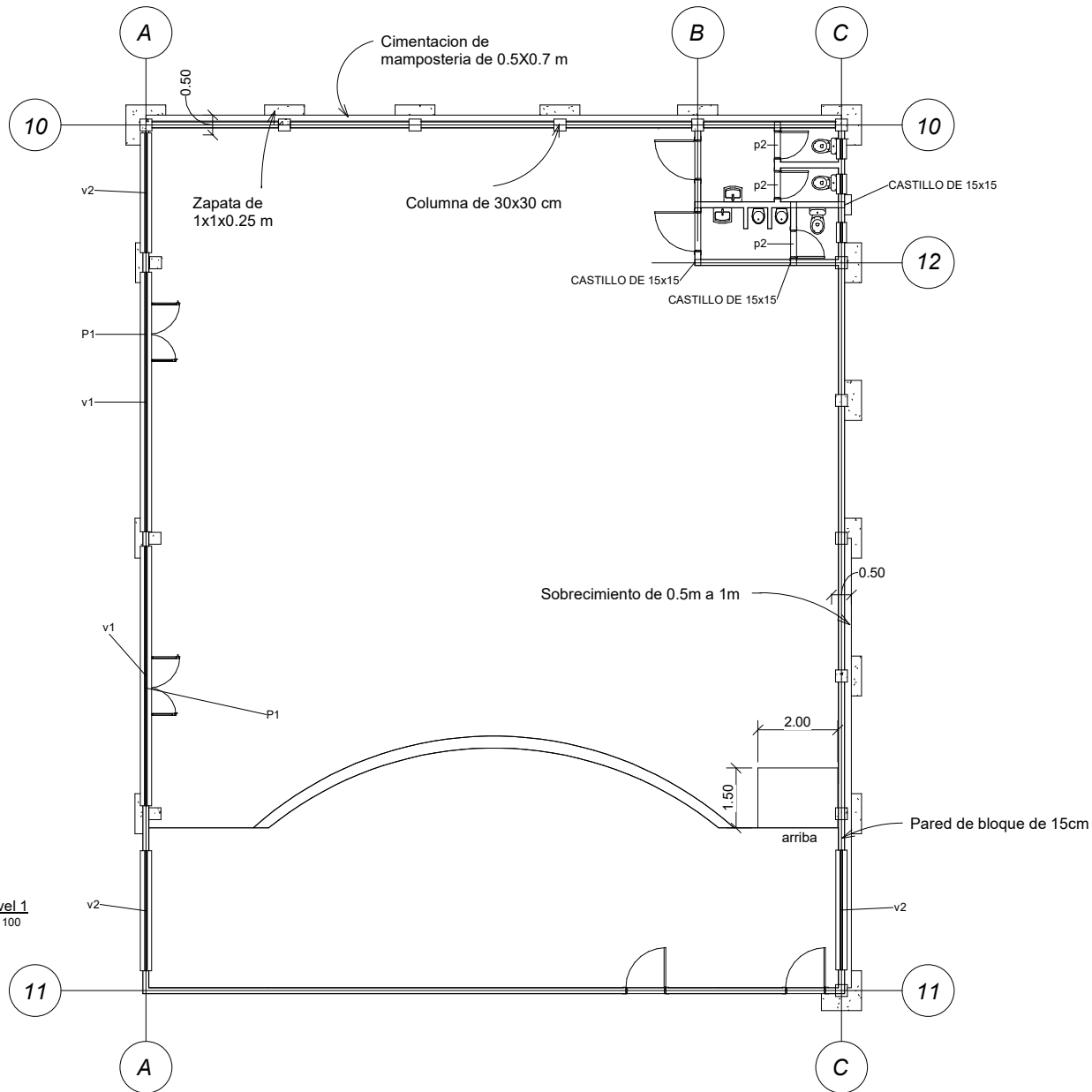

DISEÑO

INGENIERO MAURO OSORIO
 TECNICO DE
 INFRAESTRUCTURA
 mamcepaz.infra@gmail.com

APROBÓ

ING. Alex Castillo

PROYECTO

Centro social

SOLICITO

**ALCALDIA MUNICIPAL DE
 SANTA MARIA, LA PAZ**

UBICACION

SANTA MARIA, LA PAZ
 PROPIETARIO DE DISEÑO

MAMCEPAZ

CONTENIDO

plano en planta

OBSERVACIONES

Nu 1

27 / 03 / 2023



DISEÑO _____

INGENIERO MAURO OSORIO
 TECNICO DE
 INFRAESTRUCTURA
mamcepaz.infra@gmail.com

APROBÓ _____

ING. Alex Castillo

PROYECTO _____

Centro social

SOLICITO _____

**ALCALDIA MUNICIPAL DE
 SANTA MARIA, LA PAZ**

UBICACION _____

SANTA MARIA, LA PAZ

PROPIETARIO DE DISEÑO _____

MAMCEPAZ

CONTENIDO _____

plano en planta

_OBSERVACIONES_____

Nu 2

27 / 03 / 2023

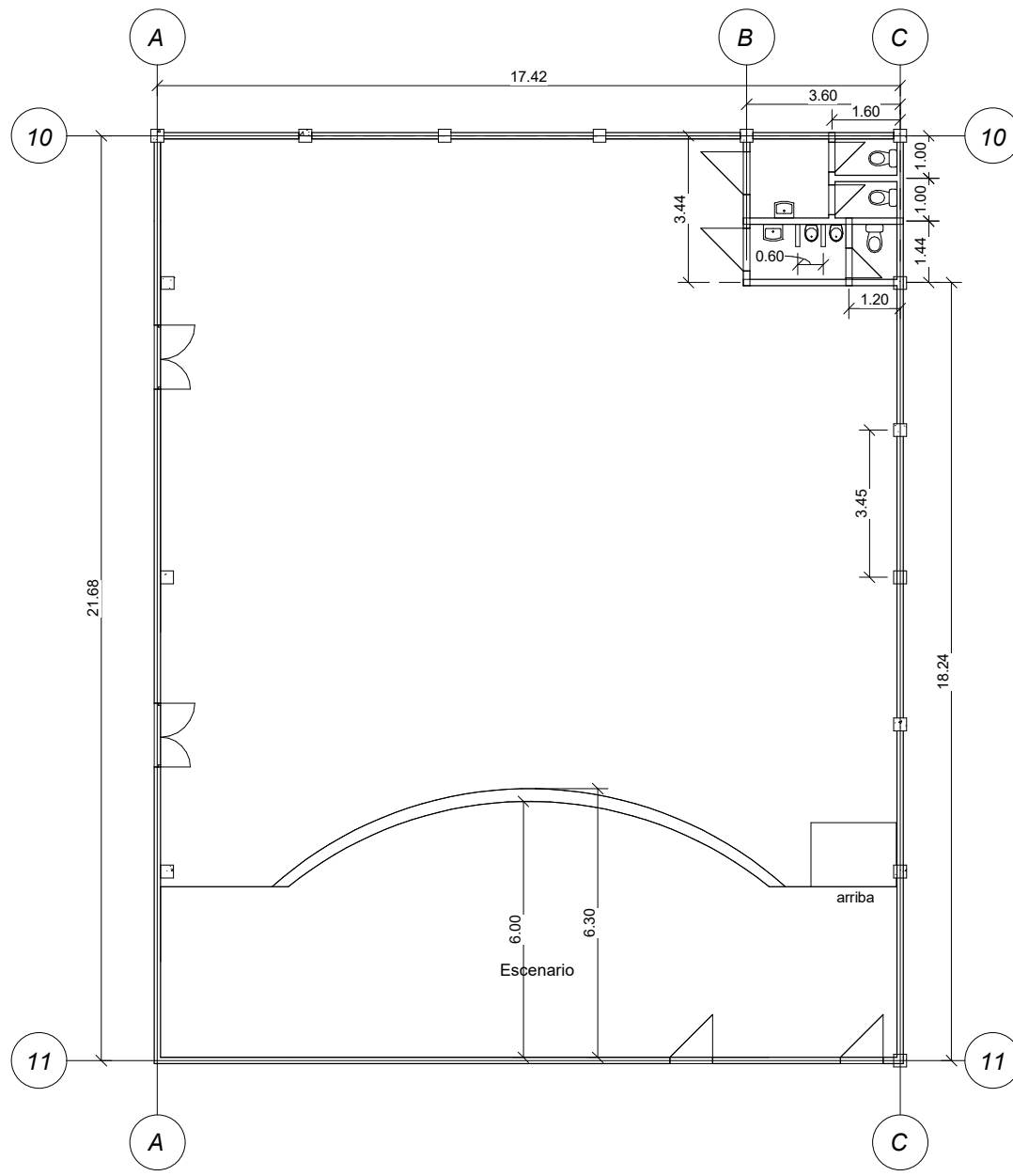



DISEÑO

INGENIERO MAURO OSORIO

TECNICO DE
INFRAESTRUCTURA

mamcepaz.infra@gmail.com

APROBÓ

ING. Alex Castillo

PROYECTO

Centro social

SOLICITO

**ALCALDIA MUNICIPAL DE
SANTA MARIA, LA PAZ**

UBICACION

SANTA MARIA, LA PAZ

PROPIETARIO DE DISEÑO

MAMCEPAZ

CONTENIDO

Alzado

OBSERVACIONES

Nu 3

27 / 03 / 2023

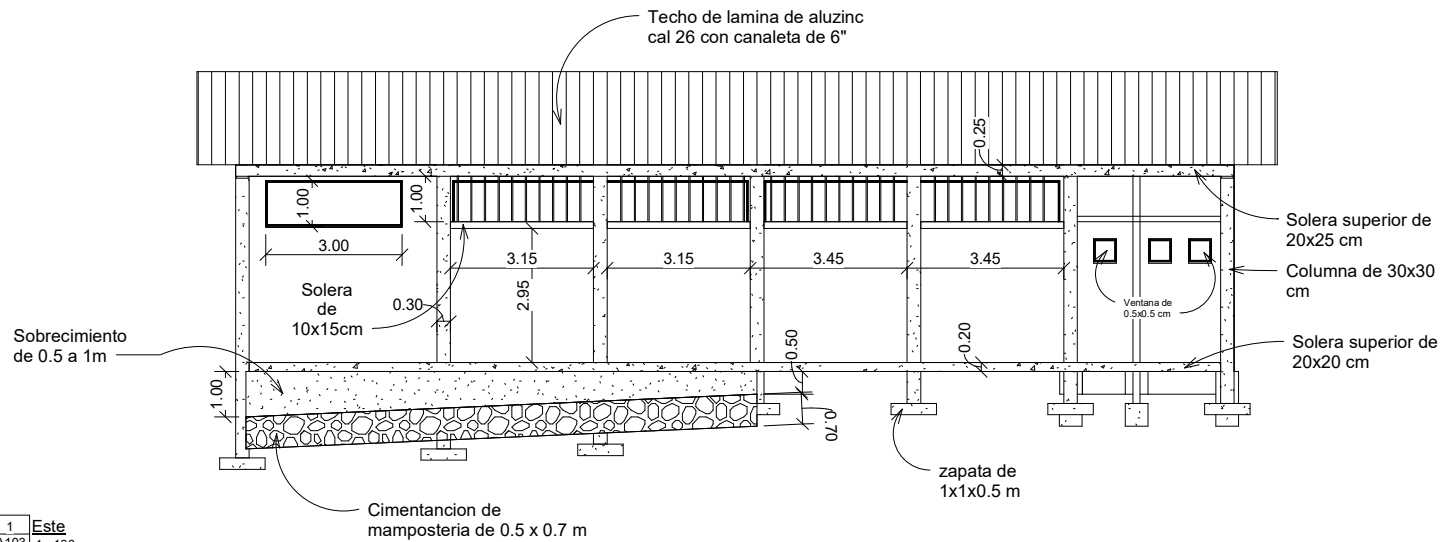

1 Este
A103 1:100

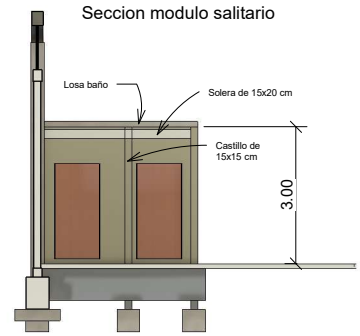
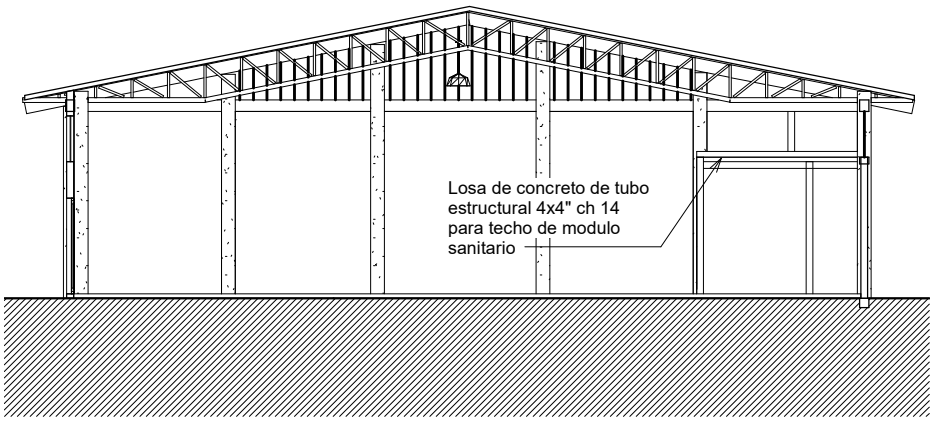
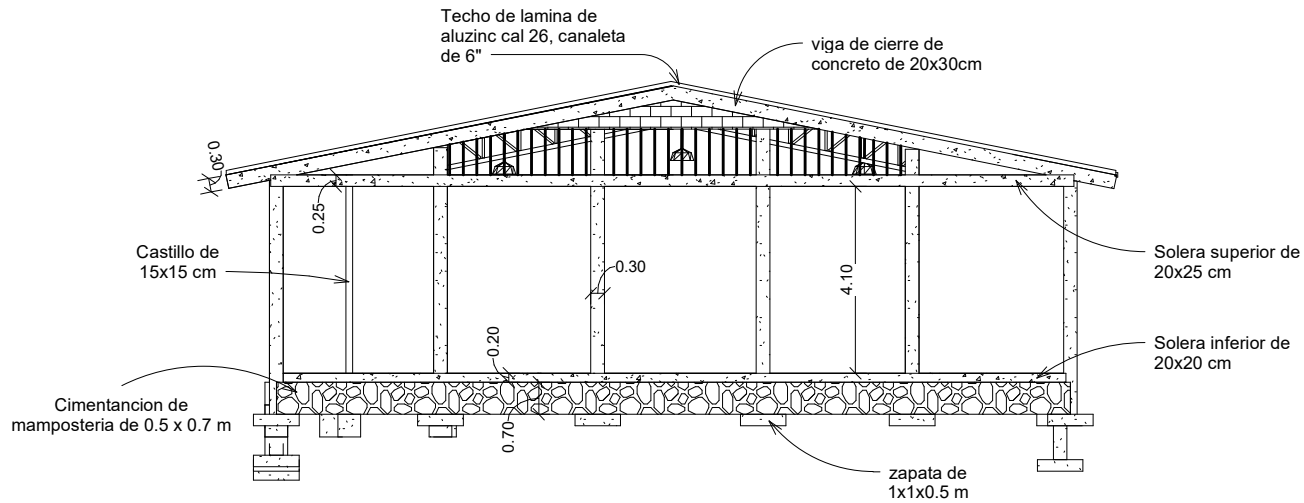

2 Sección 9
A104 1: 100

3 Sección 5
A104 1: 100



DISEÑO _____
INGENIERO MAURO OSORIO
 TECNICO DE INFRAESTRUCTURA
 mamcepez.infra@gmail.com

APROBÓ _____

ING. Alex Castillo
 PROYECTO _____

Centro social
 SOLICITO _____

ALCALDIA MUNICIPAL DE SANTA MARIA, LA PAZ

UBICACION _____

SANTA MARIA, LA PAZ
 PROPIETARIO DE DISEÑO _____

MAMCEPAZ
 CONTENIDO _____

Alzado

__OBSERVACIONES__

Nu 4

27 / 03 / 2023



DISEÑO

INGENIERO MAURO OSORIO
 TECNICO DE
 INFRAESTRUCTURA
 mamcepaz.infra@gmail.com

APROBÓ

ING. Alex Castillo

PROYECTO

Centro social

SOLICITO

**ALCALDIA MUNICIPAL DE
 SANTA MARIA, LA PAZ**

UBICACION

SANTA MARIA, LA PAZ
 PROPIETARIO DE DISEÑO

MAMCEPAZ

CONTENIDO

Alzado

OBSERVACIONES

Nu 5

27 / 03 / 2023

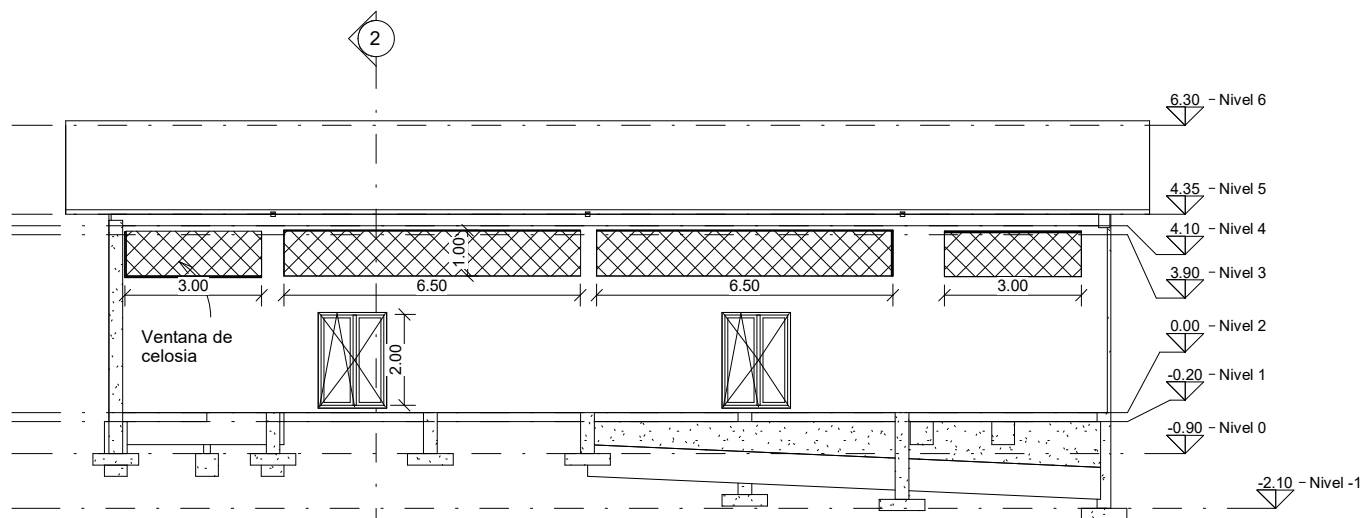

1 Oeste
 A106 1:100

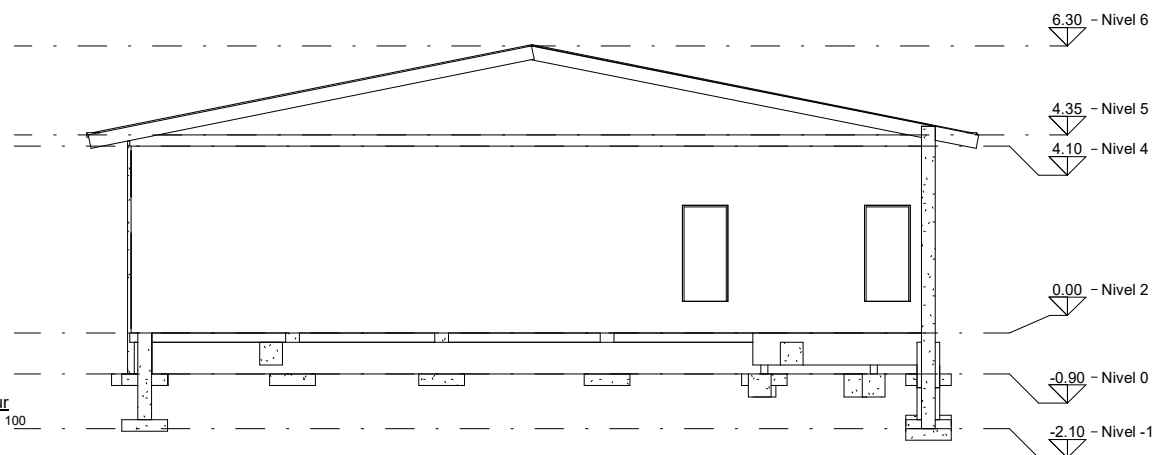

2 Sur
 A106 1:100

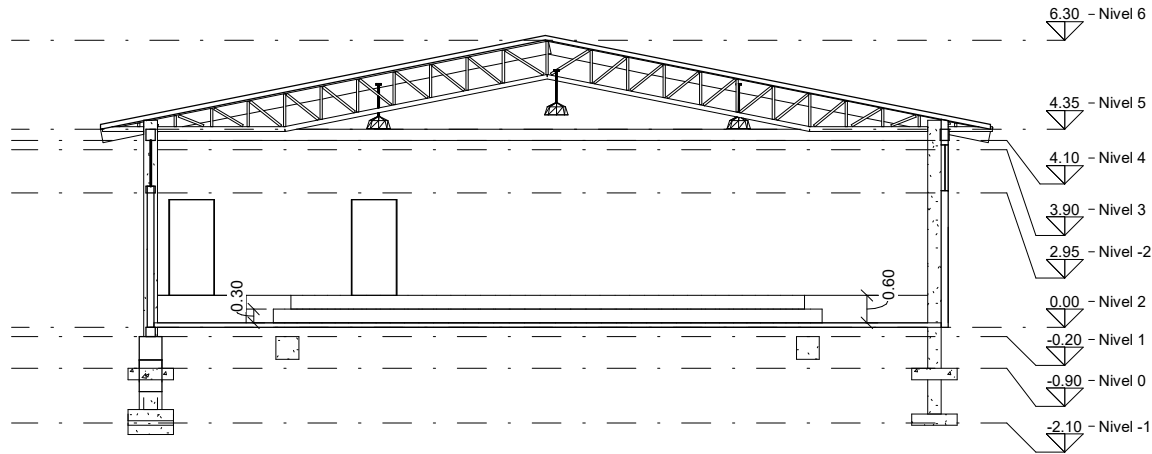

1 Sección 1
A107 1 : 100

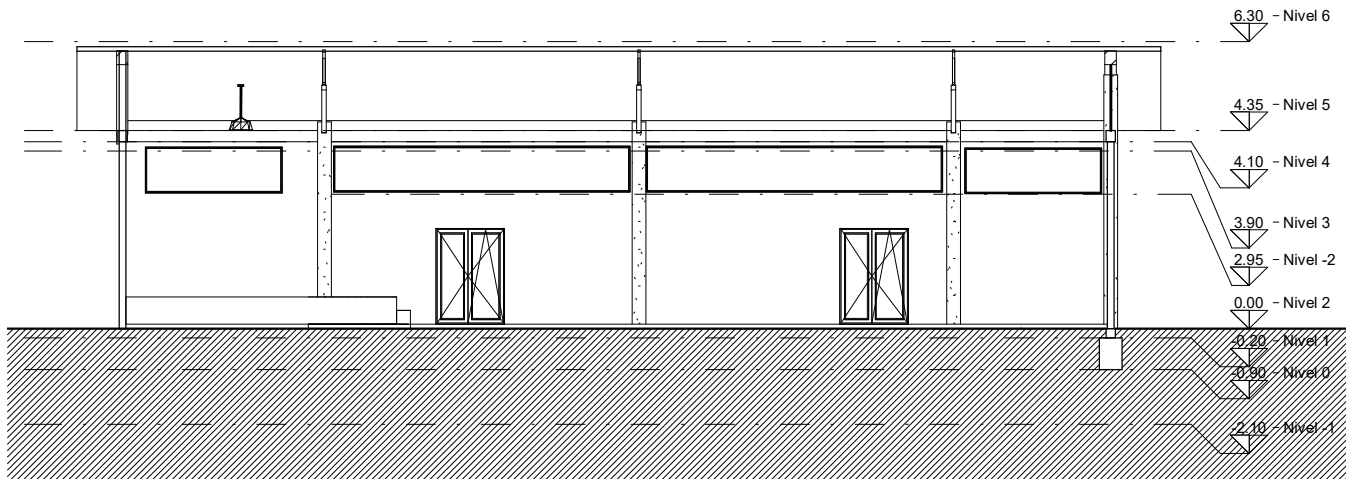

2 Sección 2
A107 1 : 100



DISEÑO _____
INGENIERO MAURO OSORIO
 TECNICO DE
 INFRAESTRUCTURA
mamcepez.infra@gmail.com

APROBÓ _____
ING. Alex Castillo
 PROYECTO _____

Centro social
 SOLICITO _____

**ALCALDIA MUNICIPAL DE
 SANTA MARIA, LA PAZ**
 UBICACION _____

SANTA MARIA, LA PAZ
 PROPIETARIO DE DISEÑO _____

MAMCEPAZ
 CONTENIDO _____

Seccion _____

OBSERVACIONES _____

Nu 6

27 / 03 / 2023



DISEÑO _____

INGENIERO MAURO OSORIO
 TECNICO DE
 INFRAESTRUCTURA
 mamcepaz.infra@gmail.com

APROBÓ _____

ING. Alex Castillo

PROYECTO _____

Centro social

SOLICITO _____

**ALCALDIA MUNICIPAL DE
 SANTA MARIA, LA PAZ**

UBICACION _____

SANTA MARIA, LA PAZ

PROPIETARIO DE DISEÑO _____

MAMCEPAZ

CONTENIDO _____

Detalle de joist

OBSERVACIONES

Nu 7

27 / 03 / 2023

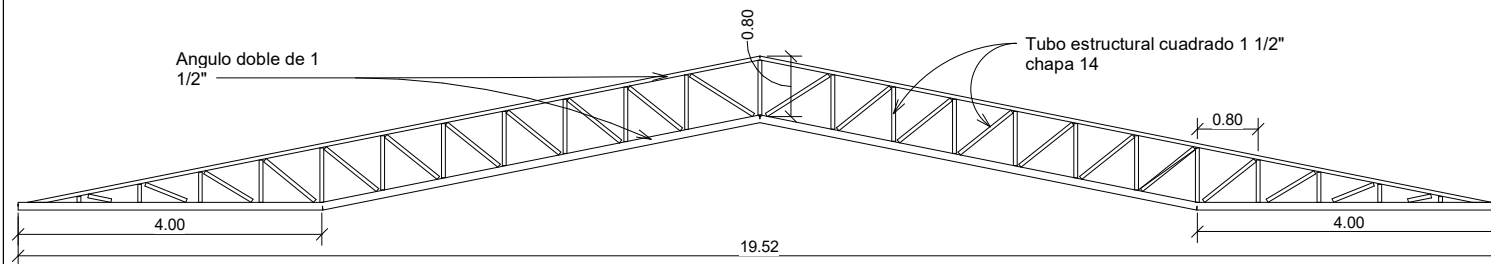

1 Sección 3
 A108 1 : 60

Deatalle de armado de hierro

Solera de 20x25 cm

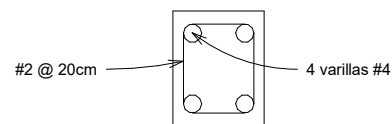



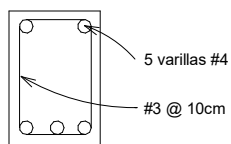

Viga de 20x30 cm

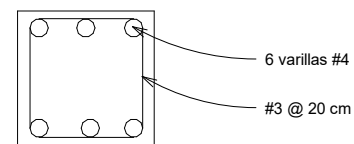

Columna de 30x30 cm



2 Sección 4
 A108 1 : 10

	Farol de 400 watt
	Lampara
	Interuptor
	Centro de carga 12 espacios
	Toma corriente

1 Planos electrico
A109 1: 100

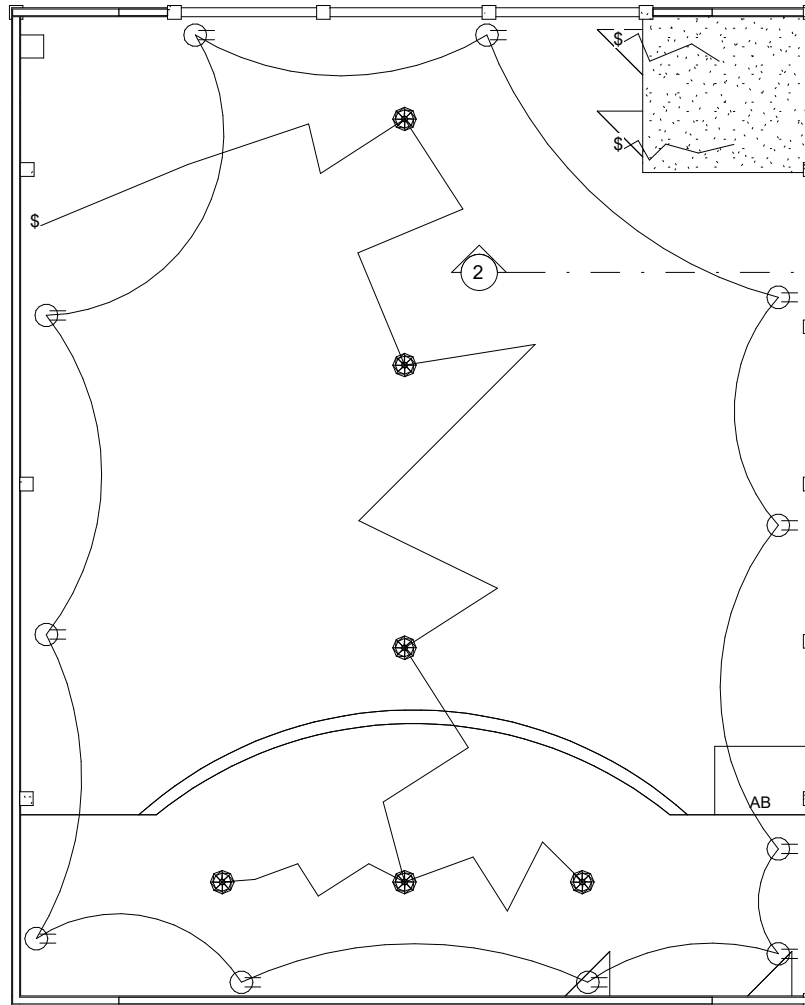

DISEÑO _____
INGENIERO MAURO OSORIO
 TECNICO DE
 INFRAESTRUCTURA
mamcepaz.infra@gmail.com

APROBÓ _____
ING. Alex Castillo

PROYECTO _____
Centro social
 SOLICITO _____

**ALCALDIA MUNICIPAL DE
 SANTA MARIA, LA PAZ**
 UBICACION _____

SANTA MARIA, LA PAZ
 PROPIETARIO DE DISEÑO _____

MAMCEPAZ
 CONTENIDO _____

Plano electrico

OBSERVACIONES

Nu 8

27 / 03 / 2023



DISEÑO _____

INGENIERO MAURO OSORIO
TECNICO DE
INFRAESTRUCTURA
mamcepaz.infra@gmail.com

APROBÓ _____

ING. Alex Castillo
PROYECTO _____

Centro social
SOLICITO _____

**ALCALDIA MUNICIPAL DE
SANTA MARIA, LA PAZ**

UBICACION _____

SANTA MARIA, LA PAZ

PROPIETARIO DE DISEÑO _____

MAMCEPAZ

CONTENIDO _____

Renders

__OBSERVACIONES__

Nu 9

27 / 03 / 2023

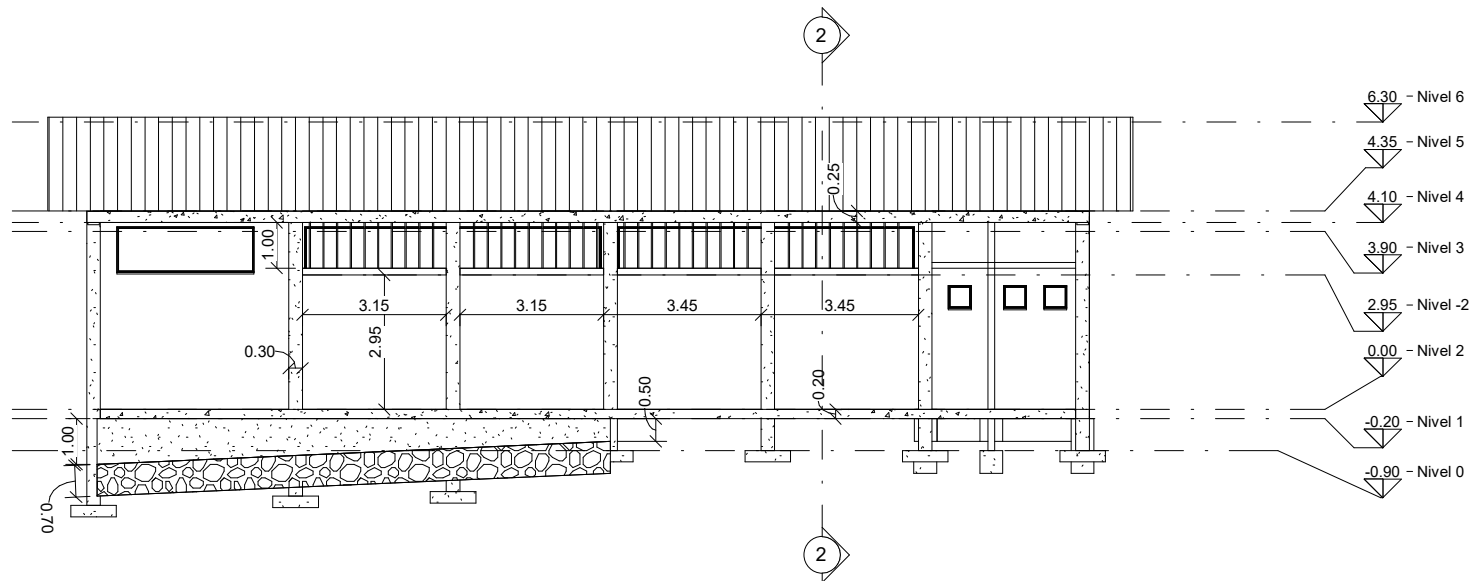

1 Este Copia 1
A110 1 : 100

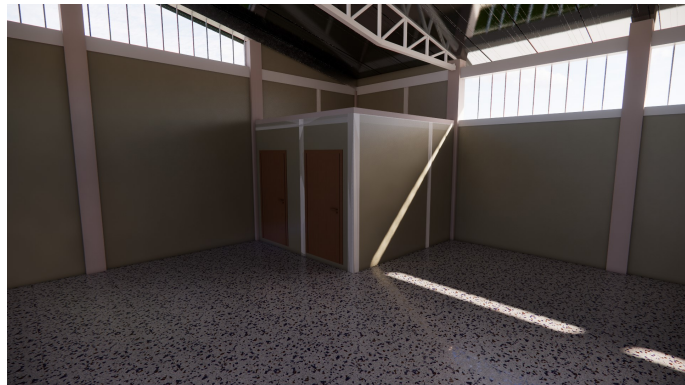
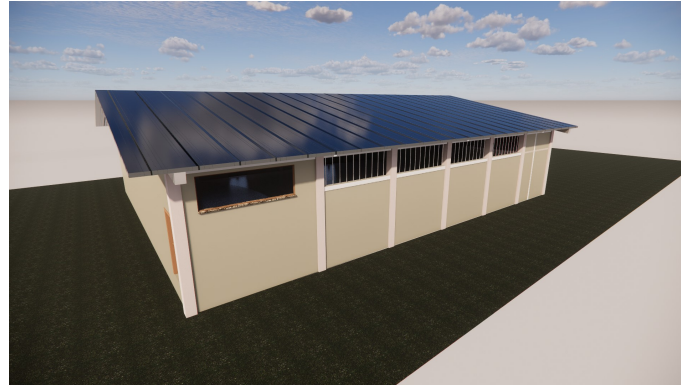
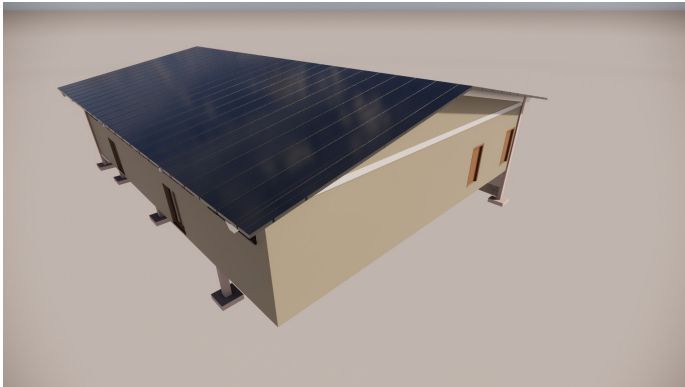
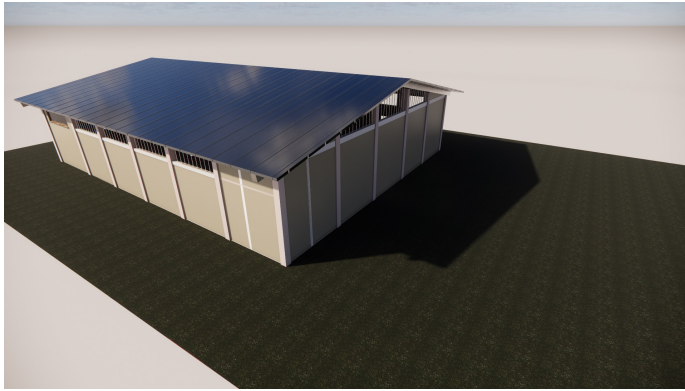

DISEÑO _____

INGENIERO MAURO OSORIO
TECNICO DE
INFRAESTRUCTURA
mamcepaz.infra@gmail.com

APROBÓ _____

ING. Alex Castillo

PROYECTO _____

Centro social

SOLICITO _____

**ALCALDIA MUNICIPAL DE
SANTA MARIA, LA PAZ**

UBICACION _____

SANTA MARIA, LA PAZ

PROPIETARIO DE DISEÑO _____

MAMCEPAZ

CONTENIDO _____

Renders

__OBSERVACIONES__

Nu 10

27 / 03 / 2023

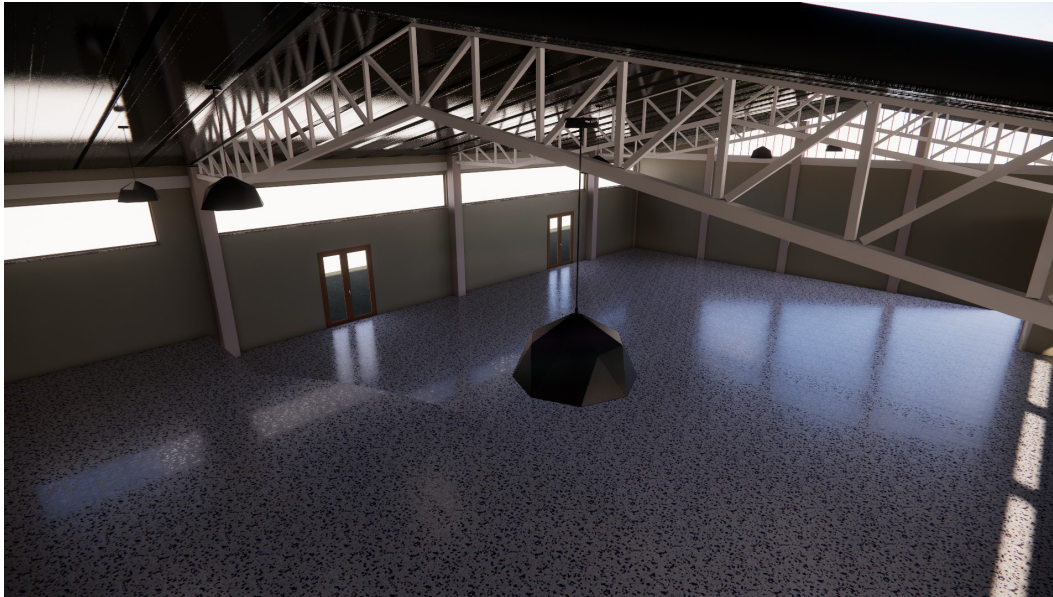

DISEÑO _____

INGENIERO MAURO OSORIO

TECNICO DE
INFRAESTRUCTURA
mamcepaz.infra@gmail.com

APROBÓ _____

ING. Alex Castillo

PROYECTO _____

Centro social

SOLICITO _____

**ALCALDIA MUNICIPAL DE
SANTA MARIA, LA PAZ**

UBICACION _____

SANTA MARIA, LA PAZ

PROPIETARIO DE DISEÑO _____

MAMCEPAZ

CONTENIDO _____

Renders

_OBSERVACIONES_____

Nu 11

27 / 03 / 2023