

OFICIO-IDECOAS/PRONADERS-SA-1126-2016

Tegucigalpa M.D.C
Jueves 8 de Septiembre del 2016

Señor(a)(es):
CONSTRUCTORA ATLANTIDA, S. DE R.L. DE C.V.
Su Oficina

Estimado(a)(s) Señor (a)(es) CONSTRUCTORA ATLANTIDA, S. DE R.L. DE C.V. :
El Instituto de Desarrollo Comunitario, Agua y Saneamiento (**IDECOAS**), a través del Programa Nacional de Desarrollo Rural y Urbano Sostenible (PRONADERS), cordialmente estamos invitándolo a participar en el proceso de Licitación Privada: **IDECOAS-PRONADERS-LPRI-31-2016-HO-OBRAS**, y presentar ofertas para la ejecución del proyecto(s): **Código: 106504, "CONSTRUCCION DE PAVIMENTO CON CONCRETO HIDRAULICO, COL. INTERAMERICANA", Ubicado en: Barrio: Interamericana, Aldea de: D.C, Municipio de: DISTRITO CENTRAL, Departamento de: FRANCISCO MORAZAN**, a ser financiado con fondos **PRONADERS**.

El documento Base de Licitación y sus anexos pueden ser retirados de las oficinas del PRONADERS, Departamento de Contrataciones y Adquisiciones, a partir de la fecha, previo a presentar recibo oficial de pago TGR-1 no reembolsable por la cantidad de **TRESCIENTOS LEMPIRAS EXACTOS (L. 300.00)**.

La recepción y apertura de ofertas, se hará en el Salón de Sesiones del 2do piso del Programa Nacional de Desarrollo Rural y Urbano Sostenible (PRONADERS), en audiencia pública y con la presencia de todos los oferentes que deseen asistir el día Lunes 26 de Septiembre del 2016 a las 10:00 AM.

La oferta (original y copia) deberán ser entregadas en forma impresa en sobres sellados y deberán acompañarse de la **Garantía de Sostenimiento de Oferta, en sobre sellado, equivalente al dos por ciento (2%) del monto total de la oferta**, con una vigencia de Ciento Veinte (120) días calendario, contados a partir de la fecha de presentación de la oferta.

Las ofertas tardías se devolverán sin abrir.

Agradeciendo su participación, le saluda atentamente.



Ing. José Roberto Pineda Aviléz
Gerente Administrativo

(La entrega de esta invitación es obligatoria como parte de la presentación de su oferta)



OFICIO-IDECOAS/PRONADERS-SA-1128-2016

Tegucigalpa M.D.C
Jueves 8 de Septiembre del 2016

Señor(a)(es):
CONSTRUCTORA MI CASA S. DE R.L DE C.V
Su Oficina

Estimado(a)s Señor (a)(es) CONSTRUCTORA MI CASA S. DE R.L DE C.V :

El Instituto de Desarrollo Comunitario, Agua y Saneamiento (**IDECOAS**), a través del Programa Nacional de Desarrollo Rural y Urbano Sostenible (PRONADERS), cordialmente estamos invitándolo a participar en el proceso de Licitación Privada: **IDECOAS-PRONADERS-LPRI-31-2016-HO-OBRAS**, y presentar ofertas para la ejecución del proyecto(s): **Código: 106504, "CONSTRUCCION DE PAVIMENTO CON CONCRETO HIDRAULICO, COL. INTERAMERICANA", Ubicado en: Barrio: Interamericana, Aldea de: D.C, Municipio de: DISTRITO CENTRAL, Departamento de: FRANCISCO MORAZAN**, a ser financiado con fondos **PRONADERS**.

El documento Base de Licitación y sus anexos pueden ser retirados de las oficinas del PRONADERS, Departamento de Contrataciones y Adquisiciones, a partir de la fecha, previo a presentar recibo oficial de pago TGR-1 no reembolsable por la cantidad de **TRESCIENTOS LEMPIRAS EXACTOS (L. 300.00)**.

La recepción y apertura de ofertas, se hará en el Salón de Sesiones del 2do piso del Programa Nacional de Desarrollo Rural y Urbano Sostenible (PRONADERS), en audiencia pública y con la presencia de todos los oferentes que deseen asistir el día Lunes 26 de Septiembre del 2016 a las 10:00 AM.

La oferta (original y copia) deberán ser entregadas en forma impresa en sobres sellados y deberán acompañarse de la **Garantía de Sostenimiento de Oferta, en sobre sellado, equivalente al dos por ciento (2%) del monto total de la oferta**, con una vigencia de Ciento Veinte (120) días calendario, contados a partir de la fecha de presentación de la oferta.

Las ofertas tardías se devolverán sin abrir.

Agradeciendo su participación, le saluda atentamente.



Ing. José Roberto Pineda Aviléz
Gerente Administrativo

(La entrega de esta invitación es obligatoria como parte de la presentación de su oferta)



OFICIO-IDECOAS/PRONADERS-SA-1130-2016

Tegucigalpa M.D.C
Jueves 8 de Septiembre del 2016

Señor(a)(es):

DISEÑO CONSTRUCCION Y SERVICIOS TECNICOS DICONSET S.A DE C.V DICONSET S.A DE C.V
Su Oficina

Estimado(a)s Señor (a)(es) DISEÑO CONSTRUCCION Y SERVICIOS TECNICOS DICONSET S.A DE C.V DICONSET S.A DE C.V :

El Instituto de Desarrollo Comunitario, Agua y Saneamiento (**IDECOAS**), a través del Programa Nacional de Desarrollo Rural y Urbano Sostenible (PRONADERS), cordialmente estamos invitándolo a participar en el proceso de Licitación Privada: **IDECOAS-PRONADERS-LPRI-31-2016-HO-OBRAS**, y presentar ofertas para la ejecución del proyecto(s): **Código: 106504, "CONSTRUCCION DE PAVIMENTO CON CONCRETO HIDRAULICO, COL. INTERAMERICANA", Ubicado en: Barrio: Interamericana, Aldea de: D.C, Municipio de: DISTRITO CENTRAL, Departamento de: FRANCISCO MORAZAN**, a ser financiado con fondos **PRONADERS**.



El documento Base de Licitación y sus anexos pueden ser retirados de las oficinas del PRONADERS, Departamento de Contrataciones y Adquisiciones, a partir de la fecha, previo a presentar recibo oficial de pago TGR-1 no reembolsable por la cantidad de **TRESCIENTOS LEMPIRAS EXACTOS (L. 300.00)**.

La recepción y apertura de ofertas, se hará en el Salón de Sesiones del 2do piso del Programa Nacional de Desarrollo Rural y Urbano Sostenible (PRONADERS), en audiencia pública y con la presencia de todos los oferentes que deseen asistir el día Lunes 26 de Septiembre del 2016 a las 10:00 AM.

La oferta (original y copia) deberán ser entregadas en forma impresa en sobres sellados y deberán acompañarse de la **Garantía de Sostentamiento de Oferta, en sobre sellado, equivalente al dos por ciento (2%) del monto total de la oferta**, con una vigencia de Ciento Veinte (120) días calendario, contados a partir de la fecha de presentación de la oferta.

Las ofertas tardías se devolverán sin abrir.

Agradeciendo su participación, le saluda atentamente.

Ing. José Roberto Pineda Aviléz
Gerente Administrativo

(La entrega de esta invitación es obligatoria como parte de la presentación de su oferta)



OFICIO-IDECOAS/PRONADERS-SA-1132-2016

Tegucigalpa M.D.C
Jueves 8 de Septiembre del 2016

Señor(a)(es):
SERVICIOS DE CONSTRUCCIONES Y CONSULTORIA S. DE R.L DE C.V (SECOYCO)
Su Oficina

Estimado(a)s Señor (a)(es) SERVICIOS DE CONSTRUCCIONES Y CONSULTORIA S. DE R.L DE C.V (SECOYCO) :
El Instituto de Desarrollo Comunitario, Agua y Saneamiento (**IDECOAS**), a través del Programa Nacional de Desarrollo Rural y Urbano Sostenible (PRONADERS), cordialmente estamos invitándolo a participar en el proceso de Licitación Privada: **IDECOAS-PRONADERS-LPRI-31-2016-HO-OBRAS**, y presentar ofertas para la ejecución del proyecto(s): **Código: 106504, "CONSTRUCCION DE PAVIMENTO CON CONCRETO HIDRAULICO, COL. INTERAMERICANA", Ubicado en: Barrio: Interamericana, Aldea de: D.C, Municipio de: DISTRITO CENTRAL, Departamento de: FRANCISCO MORAZAN**, a ser financiado con fondos **PRONADERS**.



El documento Base de Licitación y sus anexos pueden ser retirados de las oficinas del PRONADERS, Departamento de Contrataciones y Adquisiciones, a partir de la fecha, previo a presentar recibo oficial de pago TGR-1 no reembolsable por la cantidad de **TRESCIENTOS LEMPIRAS EXACTOS (L. 300.00)**.

La recepción y apertura de ofertas, se hará en el Salón de Sesiones del 2do piso del Programa Nacional de Desarrollo Rural y Urbano Sostenible (PRONADERS), en audiencia pública y con la presencia de todos los oferentes que deseen asistir el día Lunes 26 de Septiembre del 2016 a las 10:00 AM.

La oferta (original y copia) deberán ser entregadas en forma impresa en sobres sellados y deberán acompañarse de la **Garantía de Sostentamiento de Oferta, en sobre sellado, equivalente al dos por ciento (2%) del monto total de la oferta**, con una vigencia de Ciento Veinte (120) días calendario, contados a partir de la fecha de presentación de la oferta.

Las ofertas tardías se devolverán sin abrir.

Agradeciendo su participación, le saluda atentamente.

Ing. José Roberto Pineda Aviléz
Gerente Administrativo

(La entrega de esta invitación es obligatoria como parte de la presentación de su oferta)



OFICIO-IDECOAS/PRONADERS-SA-1134-2016

Tegucigalpa M.D.C
Jueves 8 de Septiembre del 2016

Señor(a)(es):
CONSTRUCTORES Y CONTRATISTAS SAN MIGUEL S. DE R.L.
Su Oficina

Estimado(a)s Señor (a)(es) CONSTRUCTORES Y CONTRATISTAS SAN MIGUEL S. DE R.L. :
El Instituto de Desarrollo Comunitario, Agua y Saneamiento (**IDECOAS**), a través del Programa Nacional de Desarrollo Rural y Urbano Sostenible (PRONADERS), cordialmente estamos invitándolo a participar en el proceso de Licitación Privada: **IDECOAS-PRONADERS-LPRI-31-2016-HO-OBRAS**, y presentar ofertas para la ejecución del proyecto(s): **Código: 106504, "CONSTRUCCION DE PAVIMENTO CON CONCRETO HIDRAULICO, COL. INTERAMERICANA", Ubicado en: Barrio: Interamericana, Aldea de: D.C, Municipio de: DISTRITO CENTRAL, Departamento de: FRANCISCO MORAZAN**, a ser financiado con fondos **PRONADERS**.

El documento Base de Licitación y sus anexos pueden ser retirados de las oficinas del PRONADERS, Departamento de Contrataciones y Adquisiciones, a partir de la fecha, previo a presentar recibo oficial de pago TGR-1 no reembolsable por la cantidad de **TRESCIENTOS LEMPIRAS EXACTOS (L. 300.00)**.

La recepción y apertura de ofertas, se hará en el Salón de Sesiones del 2do piso del Programa Nacional de Desarrollo Rural y Urbano Sostenible (PRONADERS), en audiencia pública y con la presencia de todos los oferentes que deseen asistir el día Lunes 26 de Septiembre del 2016 a las 10:00 AM.

La oferta (original y copia) deberán ser entregadas en forma impresa en sobres sellados y deberán acompañarse de la **Garantía de Sostenimiento de Oferta, en sobre sellado, equivalente al dos por ciento (2%) del monto total de la oferta**, con una vigencia de Ciento Veinte (120) días calendario, contados a partir de la fecha de presentación de la oferta.

Las ofertas tardías se devolverán sin abrir.

Agradeciendo su participación, le saluda atentamente.



Ing. José Roberto Pineda Aviléz
Gerente Administrativo

(La entrega de esta invitación es obligatoria como parte de la presentación de su oferta)



Colonia Montecarlo, Segunda Calle, Edificio Santa Esmeralda 50 mts al Sur
de la Oficina Principal de Hondutel, Blvd. Morazán.
Tel: (504) 2236-2450, 2236-2489, 2236-2573.

República de Honduras

**Instituto de Desarrollo Comunitario, Agua y Saneamiento (IDECOAS) /
Programa Nacional de Desarrollo Rural y Urbano Sostenible (PRONADERS)**

Documento Base para

Licitación Privada No: IDECOAS-PRONADERS-LPRI-31-2016-HO-OBRAS

**CONSTRUCCIÓN DE PAVIMENTO CON CONCRETO HIDRAULICO, COL.
INTERAMERICANA, MUNICIPIO DEL DISTRITO CENTRAL,
DEPARTAMENTO DE FRANCISCO MORAZÁN**

FONDOS: TASA VEHICULAR

Emitido: Septiembre 2016

Tegucigalpa, M.D.C, Honduras

Índice General

Sección I. Instrucciones a los Oferentes (IAO)

Sección II. Datos de la Licitación (DDL)

Sección III. Países Elegibles

Sección IV. Formularios de la Oferta

Sección V. Condiciones Generales del Contrato

Sección VI. Condiciones Especiales del Contrato

Sección VII. Especificaciones y Condiciones de Cumplimiento

Sección VIII. Planos

Sección IX. Lista de Cantidades

Sección X. Formularios de Garantía

Anexos

Sección I. Instrucciones a los Oferentes

Instrucciones a los Oferentes (IAO)

A. Disposiciones Generales

1. **Alcance de la licitación**
 - 1.1 El Contratante, según la definición¹ que consta en las “Condiciones Generales del Contrato” (CGC) e **identificado en la Sección II, “Datos de la Licitación” (DDL)** invita a presentar Ofertas para la construcción de las Obras **que se describen en los DDL** y en la Sección VI, “Condiciones Especiales del Contrato” (CEC). El nombre y el número de identificación del Contrato están **especificados en los DDL y en las CEC**.
 - 1.2 El Oferente seleccionado deberá terminar las Obras en la Fecha Prevista de Terminación **especificada en los DDL** y en la subcláusula 1.1 (q) de las CEC.
 - 1.3 En estos Documentos de Licitación:
 - (a) el término “por escrito” significa comunicación en forma escrita (por ejemplo, por correo, por correo electrónico, facsímil, telex) con prueba de recibido;
 - (b) si el contexto así lo requiere, el uso del “singular” corresponde igualmente al “plural” y viceversa; y
 - (c) “día” significa día calendario.
2. **Fuente de fondos**
 - 2.1 La contratación a que se refiere esta Licitación se financiará exclusiva y totalmente con recursos nacionales Hondureños.
3. **Fraude y corrupción**
 - 3.1 El Estado Hondureño exige a todos los organismos ejecutores y organismos contratantes, al igual que a todas las firmas, entidades o personas oferentes por participar o participando en procedimientos de contratación, incluyendo, entre otros, solicitantes, oferentes, contratistas, consultores y concesionarios (incluyendo sus respectivos funcionarios, empleados y representantes), observar los más altos niveles éticos durante el proceso de selección y las negociaciones o la ejecución de un contrato. Los actos de fraude y corrupción están prohibidos.
 - 3.2 Si se comprobare que ha habido entendimiento malicioso entre dos o más oferentes, las respectivas ofertas no serán consideradas, sin perjuicio de la responsabilidad legal en que éstos hubieren incurrido.
 - 3.3 Los actos de fraude y corrupción son sancionados por la Ley de Contratación del Estado, sin perjuicio de la responsabilidad en que se pudiera incurrir conforme al Código Penal.

¹ Véase la Sección V, “Condiciones Generales del Contrato”, Cláusula 1. Definiciones

4. Oferentes elegibles

4.1 Podrán participar en esta Licitación únicamente empresas hondureñas, que teniendo plena capacidad de ejercicio, no se hallen comprendidas en alguna de las circunstancias siguientes:

- (a) Haber sido condenados mediante sentencia firme por delitos contra la propiedad, delitos contra la fe pública, cohecho, enriquecimiento ilícito, negociaciones incompatibles con el ejercicio de funciones públicas, malversación de caudales públicos o contrabando y defraudación fiscal, mientras subsista la condena. Esta prohibición también es aplicable a las sociedades mercantiles u otras personas jurídicas cuyos administradores o representantes se encuentran en situaciones similares por actuaciones a nombre o en beneficio de las mismas;
- (b) Haber sido declarado en quiebra o en concurso de acreedores, mientras no fueren rehabilitados;
- (c) Ser funcionarios o empleados, con o sin remuneración, al servicio de los Poderes del Estado o de cualquier institución descentralizada, municipalidad u organismo que se financie con fondos públicos, sin perjuicio de lo previsto en el Artículo 258 de la Constitución de la República;
- (d) Haber dado lugar, por causa de la que hubiere sido declarado culpable, a la resolución firme de cualquier contrato celebrado con la Administración o a la suspensión temporal en el Registro de Proveedores y Contratistas en tanto dure la sanción. En el primer caso, la prohibición de contratar tendrá una duración de dos (2) años , excepto en aquellos casos en que haya sido objeto de resolución en sus contratos en dos ocasiones, en cuyo caso la prohibición de contratar será definitiva;
- (e) Ser cónyuge, persona vinculada por unión de hecho o parientes dentro del cuarto grado de consanguinidad o segundo de afinidad de cualquiera de los funcionarios o empleados bajo cuya responsabilidad esté la precalificación de las empresas, la evaluación de las propuestas, la adjudicación o la firma del contrato;
- (f) Tratarde de sociedades mercantiles en cuyo capital social participen funcionarios o empleados públicos que tuvieren influencia por razón de sus cargos o participaren directa o indirectamente en cualquier etapa de los procedimientos de selección de contratistas. Esta prohibición se aplica también a las compañías que cuenten con socios que sean cónyuges, personas vinculadas por unión de hecho o parientes dentro del cuarto grado de consanguinidad o segundo de afinidad de los funcionarios o empleados a que se refiere el literal anterior, o aquellas en las que desempeñen, puestos de dirección o de representación personas con esos mismos grados de relación o de parentesco;
- (g) Haber intervenido directamente o como asesores en cualquier

etapa de los procedimientos de contratación o haber participado en la preparación de las especificaciones, planos, diseños o términos de referencia, excepto en actividades de supervisión de construcción; e,

- (h) Estar suspendido del Registro de Proveedores y Contratistas o tener vigente sanción de suspensión para participar en procedimientos de contratación administrativa.

4.2 Los Oferentes deberán proporcionar al Contratante evidencia satisfactoria de su continua elegibilidad, en los términos de la cláusula 13.1 de las IAO, cuando el Contratante razonablemente la solicite.

5. Calificaciones del Oferente

5.1 Sólo se considerarán las Ofertas de los Oferentes precalificados para la adjudicación del Contrato.

5.2 Las Ofertas presentadas por un Consorcio constituido por dos o más empresas deberán cumplir con los siguientes requisitos, a menos que se indique otra cosa en los DDL:

- (a) todos los integrantes del Consorcio deben ser empresas precalificadas para la adjudicación del Contrato.
- (b) la Oferta deberá ser firmada de manera que constituya una obligación legal para todos los socios;
- (c) todos los socios serán responsables mancomunada y solidariamente por el cumplimiento del Contrato de acuerdo con las condiciones del mismo;
- (d) uno de los socios deberá ser designado como representante y autorizado para contraer responsabilidades y para recibir instrucciones por y en nombre de cualquier o todos los miembros de del Consorcio;
- (e) la ejecución de la totalidad del Contrato, incluyendo los pagos, se harán exclusivamente con el socio designado;
- (f) con la Oferta se deberá presentar el Acuerdo de Consorcio firmado por todas las partes.

5.3 Los Oferentes deberán confirmar en sus Ofertas que la información presentada originalmente para precalificar permanece correcta a la fecha de presentación de las Ofertas o, de no ser así, incluir con su Oferta cualquier información que actualice su información original de precalificación. La confirmación o actualización de la información deberá presentarse en los formularios pertinentes incluidos en la Sección IV.

5.4 Si la persona que suscriba la Oferta no es la misma que suscribió la solicitud de calificación, el Oferente deberá incluir con su Oferta, el poder otorgado a quien suscriba la Oferta autorizándole a comprometer al Oferente;

5.5 Todos los Oferentes deberán presentar en la Sección IV, "Formularios de la Oferta", una descripción preliminar del método de trabajo y cronograma que proponen, incluyendo planos y gráficas, según sea necesario.

6. Una Oferta por Oferente

6.1 Cada Oferente presentará solamente una Oferta, ya sea individualmente o como miembro de un Consorcio. El Oferente que presente o participe en

más de una Oferta (a menos que lo haga como subcontratista o en los casos cuando se permite presentar o se solicitan propuestas alternativas) ocasionará que todas las propuestas en las cuales participa sean rechazadas.

7. **Costo de las propuestas** 7.1 Los Oferentes serán responsables por todos los gastos asociados con la preparación y presentación de sus Ofertas y el Contratante en ningún momento será responsable por dichos gastos.
8. **Visita al Sitio de las Obras** 8.1 Se aconseja que el Oferente, bajo su propia responsabilidad y a su propio riesgo, visite e inspeccione el Sitio de las Obras y sus alrededores y obtenga por sí mismo toda la información que pueda ser necesaria para preparar la Oferta y celebrar el Contrato para la construcción de las Obras. Los gastos relacionados con dicha visita correrán por cuenta del Oferente.

B. Documentos de Licitación

9. **Contenido de los Documentos de Licitación** 9.1 El conjunto de los Documentos de Licitación comprende los documentos que se enumeran en la siguiente tabla y todas las enmiendas que hayan sido emitidas de conformidad con la cláusula 11 de las IAO:
- | | |
|--------------|--|
| Sección I | Instrucciones a los Oferentes (IAO) |
| Sección II | Datos de la Licitación (DDL) |
| Sección III | Países Elegibles |
| Sección IV | Formularios de la Oferta |
| Sección V | Condiciones Generales del Contrato (CGC) |
| Sección VI | Condiciones Especiales del Contrato (CEC) |
| Sección VII | Especificaciones y Condiciones de Cumplimiento |
| Sección VIII | Planos |
| Sección IX | Lista de Cantidades ² |
| Sección X | Formularios de Garantías |
10. **Aclaración de los Documentos de Licitación** 10.1 Todos los posibles Oferentes que requieran aclaraciones sobre los Documentos de Licitación deberán solicitarlas al Contratante por escrito a la dirección **indicada en los DDL**. El Contratante deberá responder a cualquier solicitud de aclaración recibida por lo menos 15 días antes de la fecha límite para la presentación de las Ofertas.³ Se enviarán copias de la respuesta del Contratante a todos los que compraron los Documentos de Licitación, la cual incluirá una descripción de la consulta, pero sin identificar su origen.
- 10.2 Las respuestas a solicitudes de aclaración se publicarán además en el Sistema de Información de Contratación y Adquisiciones del Estado de Honduras, "HonduCompras", (www.honducompras.gob.hn).
- 10.3 En el caso de que se establezca en los DDL la realización de una reunión de

² En los contratos a suma alzada, suprimir la expresión "Lista de Cantidades" y reemplazarla por "Calendario de Actividades".

³ Pudiera ser necesario extender el plazo para la presentación de Ofertas si la respuesta del Contratante resulta en cambios sustanciales a los Documentos de Licitación. Véase la cláusula 11 de las IAO.

información para posibles aclaraciones, los posibles Oferentes también tendrán la oportunidad de asistir a dicha reunión, que será efectuada en la fecha, hora y dirección indicada en los DDL. La inasistencia a la reunión de información para posibles aclaraciones no será motivo de descalificación para el Oferente. Las modificaciones a los Documentos de Licitación que resulten necesarias en virtud de esta reunión, se notificarán mediante enmienda a los Documentos de Licitación, conforme a la Cláusula 11 de las IAO.

11. Enmiendas a los Documentos de Licitación

- 11.1 Antes de la fecha límite para la presentación de las Ofertas, el Contratante podrá modificar los Documentos de Licitación mediante una enmienda.
- 11.2 Cualquier enmienda que se emita formará parte integral de los Documentos de Licitación y será comunicada por escrito a todos los que compraron los Documentos de Licitación.⁴ Los posibles Oferentes deberán acusar recibo de cada enmienda por escrito al Contratante.
- 11.3 Las enmiendas a documentos de licitación se publicarán además en el Sistema de Información de Contratación y Adquisiciones del Estado de Honduras, "HondusCompras", (www.honduscompras.gob.hn).
- 11.4 Con el fin de otorgar a los posibles Oferentes tiempo suficiente para tener en cuenta una enmienda en la preparación de sus Ofertas, el Contratante deberá extender, si fuera necesario, el plazo para la presentación de las Ofertas, de conformidad con la Subcláusula 21.2 de las IAO.

C. Preparación de las Ofertas

12. Idioma de las Ofertas

- 12.1 Todos los documentos relacionados con las Ofertas deberán estar redactados en el idioma **español**. En caso de que se presenten documentos cuyo idioma original sea distinto al indicado, deberán ser presentados traducidos al español. En caso de contradicción prevalecerá la traducción.

13. Documentos que conforman la Oferta

- 13.1 La Oferta que presente el Oferente deberá estar conformada por los siguientes documentos:
 - (a) La Carta de Oferta (en el formulario indicado en la Sección IV);
 - (b) La Garantía de Mantenimiento de la Oferta, o la Declaración de Mantenimiento de la Oferta, si de conformidad con la Cláusula 17 de las IAO así se requiere;
 - (c) La Lista de Cantidades valoradas (Presupuesto de la Obra) es decir, con indicación de precios;⁵
 - (d) El formulario y los documentos de Información sobre la Calificación;
 - (e) Las Ofertas alternativas, de haberse solicitado; y
 - (f) Cualquier otro documento que se solicite a los Oferentes completar

⁴ Es importante, por lo tanto, que el Contratante mantenga una lista completa y actualizada de todos los que hayan recibido los documentos de licitación y sus direcciones.

⁵ En los contratos a suma alzada, suprimir la expresión "Lista de Cantidades " y reemplazarla por "Calendario de Actividades".

y presentar, **según se especifique en los DDL.**

14. Precios de la Oferta

- 14.1 El Contrato comprenderá la totalidad de las Obras especificadas en la Subcláusula 1.1 de las IAO, sobre la base de la Lista de Cantidades valoradas (Presupuesto de la Obra)⁶ presentado por el Oferente.
- 14.2 El Oferente indicará los precios unitarios y los precios totales para todos los rubros de las Obras descritos en la Lista de Cantidades valoradas (Presupuesto de la Obra).⁷ El Contratante no efectuará pagos por los rubros ejecutados para los cuales el Oferente no haya indicado precios, por cuanto los mismos se considerarán incluidos en los demás precios unitarios y totales que figuren en la Lista de Cantidades valoradas (Presupuesto de la Obra). Si hubiere correcciones, éstas se harán tachando, rubricando, y fechando los precios incorrectos y rescribiéndolos correctamente.
- 14.3 Todos los derechos, impuestos y demás gravámenes que deba pagar el Contratista en virtud de este Contrato, o por cualquier otra razón, hasta 28 días antes de la fecha del plazo para la presentación de las Ofertas, deberán estar incluidos en los precios unitarios y en el precio total de la Oferta presentada por el Oferente.⁸
- 14.4 Los precios unitarios⁹ que cotice el Oferente estarán sujetos a ajustes durante la ejecución del Contrato. El Oferente deberá proporcionar con su Oferta toda la información requerida en las Condiciones Especiales del Contrato y en la Cláusula 47 de las CGC.

15. Monedas de la Oferta y pago

- 15.1 Los precios unitarios¹⁰ deberán ser cotizados por el Oferente enteramente en Lempiras, salvo que en los DDL se establezca la posibilidad de ofertar en hasta tres monedas extranjeras, a elección del Oferente. Los pagos que correspondan conforme al contrato se harán en las mismas cotizadas.
- 15.2 Los Oferentes indicarán en su Oferta los detalles de las necesidades previstas en monedas extranjeras.
- 15.3 En caso de que los DDL permitan presentar ofertas en monedas extranjeras, los Oferentes deberán aclarar sus necesidades en monedas extranjeras y sustentar que las cantidades incluidas en los precios¹¹, se traten de componentes de costo que deban adquirirse en el mercado internacional, sean razonables y se ajusten a los requisitos de la Subcláusula 15.1 de las IAO.

⁶ En los contratos a suma alzada, suprimir la expresión "Lista de Cantidades " y reemplazarla por "Calendario de Actividades".

⁷ En los contratos a suma alzada, suprimir la expresión "descritos en la Lista de Cantidades" y reemplazarla por "descritas en los planos y en las Especificaciones y enumeradas en el Calendario de Actividades".

⁸ En los contratos por suma alzada, suprimir "en los precios unitarios y."

⁹ En los contratos de suma alzada, suprimir las palabras "los precios unitarios" y reemplazarlas con "el precio global".

¹⁰ En los contratos de suma alzada, suprimir las palabras "los precios unitarios" y reemplazarlas con "el precio global".

¹¹ En los contratos de suma alzada, suprimir las palabras "los precios" y reemplazarlas con "el precio global".

- 16. Validez de las Ofertas**
- 16.1 Las Ofertas permanecerán válidas por el período¹² **estipulado en los DDL.**
- 16.2 En circunstancias excepcionales, el Contratante podrá solicitar a los Oferentes que extiendan el período de validez por un plazo adicional específico. La solicitud y las respuestas de los Oferentes deberán ser por escrito. La Garantía de Mantenimiento de la Oferta deberá extenderse también por 28 días después de la fecha límite prorrogada para la presentación de las Ofertas. Los Oferentes podrán rechazar tal solicitud sin que se les haga efectiva la garantía. Al Oferente que esté de acuerdo con la solicitud no se le requerirá ni se le permitirá que modifique su Oferta, excepto como se dispone en la Cláusula 17 de las IAO.
- 17. Garantía de Mantenimiento de la Oferta**
- 17.1 El Oferente deberá presentar como parte de su Oferta, una Garantía de Mantenimiento de la Oferta, en la forma **estipulada en los DDL**
- 17.2 La Garantía de Mantenimiento de la Oferta será por la suma **estipulada en los DDL** y denominada en Lempiras. En caso de que la oferta se presente en varias monedas, a los fines del cálculo de la Garantía de Mantenimiento de la Oferta, estas se convertirán en Lempiras a la tasa de cambio aplicable según la cláusula 29.1 de las IAO.
- 17.3 La Garantía de Mantenimiento de la Oferta deberá:
- (a) ser presentada en original (no se aceptarán copias);
 - (b) permanecer válida por un período que expire 28 días después de la fecha límite de la validez de las Ofertas, o del período prorrogado, si corresponde, de conformidad con la Cláusula 16.2 de las IAO;
- 17.4 La Garantía de Mantenimiento de la Oferta emitida por un banco o una aseguradora deberá:
- (a) ser emitida por una institución que opere en Honduras, autorizada por la Comisión Nacional de Bancos y Seguros;
 - (b) estar sustancialmente de acuerdo con uno de los formularios de Garantía de Mantenimiento de Oferta incluidos en la Sección X, “Formularios de Garantía” u otro formulario aprobado por el Contratante con anterioridad a la presentación de la Oferta;
 - (c) ser pagadera con prontitud ante solicitud escrita del Contratante en caso de tener que invocar las condiciones detalladas en la Cláusula 17.5 de las IAO;
- 17.3 Todas las Ofertas que no estén acompañadas por una Garantía de Mantenimiento de la oferta que sustancialmente responda a lo requerido en la cláusula mencionada, serán rechazadas por el Contratante por incumplimiento.

¹² El período es un plazo razonable, generalmente no menor de 35 días y no mayor de 105, para permitir la evaluación de las Ofertas, hacer aclaraciones, y obtener la ‘no objeción’ del Banco (cuando la adjudicación del contrato está sujeta a revisión previa).

- 17.4 La Garantía de Mantenimiento de Oferta de los Oferentes cuyas Ofertas no fueron seleccionadas serán devueltas inmediatamente después de que el Oferente seleccionado suministre su Garantía de Cumplimiento.
- 17.5 La Garantía de Mantenimiento de la Oferta se podrá hacer efectiva si:
- (a) el Oferente retira su Oferta durante el período de validez de la Oferta especificado por el Oferente en la Oferta, salvo lo estipulado en la Subcláusula 16.2 de las IAO; o
 - (b) el Oferente seleccionado no acepta las correcciones al Precio de su Oferta, de conformidad con la Subcláusula 28 de las IAO;
 - (c) si el Oferente seleccionado no cumple dentro del plazo estipulado con:
 - (i) firmar el Contrato; o
 - (ii) suministrar la Garantía de Cumplimiento solicitada.
- 17.6 La Garantía de Mantenimiento de la Oferta de un Consorcio deberá ser emitida en nombre del Consorcio que presenta la Oferta.

18. Ofertas alternativas de los Oferentes

- 18.1 No se considerarán Ofertas alternativas **a menos que específicamente se estipule en los DDL**. Si se permiten, las Subcláusulas 18.1 y 18.2 de las IAO regirán y **en los DDL se especificará** cuál de las siguientes opciones se permitirá:
- (a) Opción Uno: Un Oferente podrá presentar Ofertas alternativas conjuntamente con su Oferta básica. El Contratante considerará solamente las Ofertas alternativas presentadas por el Oferente cuya Oferta básica haya sido determinada como la Oferta evaluada de menor precio.
 - (b) Opción Dos: Un Oferente podrá presentar una Oferta alternativa con o sin una Oferta para el caso básico. Todas las Ofertas recibidas para el caso básico, así como las Ofertas alternativas que cumplan con las Especificaciones y los requisitos de funcionamiento de la Sección VII, serán evaluadas sobre la base de sus propios méritos.
- 18.2 Todas las Ofertas alternativas deberán proporcionar toda la información necesaria para su completa evaluación por parte del Contratante, incluyendo los cálculos de diseño, las especificaciones técnicas, el desglose de los precios, los métodos de construcción propuestos y otros detalles pertinentes.

19. Formato y firma de la Oferta

- 19.1 El Oferente preparará un original de los documentos que comprenden la Oferta según se describe en la Cláusula 13 de las IAO, el cual deberá formar parte del volumen que contenga la Oferta, y lo marcará claramente como "ORIGINAL". Además el Oferente deberá presentar el número de copias de la Oferta **que se indica en los DDL** y marcar claramente cada ejemplar como "COPIA". En caso de discrepancia entre el original y las copias, el texto del original prevalecerá sobre el de las copias.

- 19.2 El original y todas las copias de la Oferta deberán ser mecanografiadas o escritas con tinta indeleble y deberán estar firmadas por la persona o personas debidamente autorizadas (s) para firmar en nombre del Oferente, de conformidad con la Subcláusula 5.3 de las IAO. Todas las páginas de la Oferta que contengan anotaciones o enmiendas deberán estar rubricadas por la persona o personas que firme(n) la Oferta.
- 19.3 La Oferta no podrá contener alteraciones ni adiciones, excepto aquellas que cumplan con las instrucciones emitidas por el Contratante o las que sean necesarias para corregir errores del Oferente, en cuyo caso dichas correcciones deberán ser rubricadas por la persona o personas que firme(n) la Oferta.
- 19.4 El Oferente proporcionará la información sobre comisiones o gratificaciones que se describe en el Formulario de la Oferta, si las hay, pagadas o por pagar a agentes en relación con esta Oferta, y con la ejecución del contrato si el Oferente resulta seleccionado.

D. Presentación de las Ofertas

20. Presentación, Sello e Identificación de las Ofertas

- 20.1 Los Oferentes siempre podrán enviar sus Ofertas por correo o entregarlas personalmente. Los Oferentes podrán presentar sus Ofertas electrónicamente **cuando así se indique en los DDL**. Los Oferentes que presenten sus Ofertas electrónicamente seguirán los procedimientos **indicados en los DDL** para la presentación de dichas Ofertas. En el caso de Ofertas enviadas por correo o entregadas personalmente, el Oferente pondrá el original y todas las copias de la Oferta en dos sobres interiores, que sellará e identificará claramente como “ORIGINAL” y “COPIAS”, según corresponda, y que colocará dentro de un sobre exterior que también deberá sellar.
- 20.2 Los sobres interiores y el sobre exterior deberán:
- (a) estar dirigidos al Contratante a la dirección¹³ **proporcionada en los DDL**;
 - (b) llevar el nombre y número de identificación del Contrato **indicados en los DDL y CEC**; y
 - (c) llevar la nota de advertencia **indicada en los DDL** para evitar que la Oferta sea abierta antes de la hora y fecha de apertura de Ofertas **indicadas en los DDL**.
- 20.3 Además de la identificación requerida en la Subcláusula 20.2 de las IAO, los sobres interiores deberán llevar el nombre y la dirección del Oferente, con el fin de poderle devolver su Oferta sin abrir en caso de que la misma sea declarada Oferta tardía, de conformidad con la Cláusula 22 de las IAO.

¹³ La dirección donde se reciban las Ofertas debe ser una oficina que esté abierta durante el horario normal de trabajo, con personal autorizado para certificar la hora y fecha de recepción y asegurar la custodia de las Ofertas hasta la fecha de la apertura. No se debe indicar una dirección de apartado postal. La dirección para la recepción de las Ofertas debe ser la misma que se indique en el Llamado a licitación.

- 20.4 Si el sobre exterior no está sellado e identificado como se ha indicado anteriormente, el Contratante no se responsabilizará en caso de que la Oferta se extravíe o sea abierta prematuramente.
- 21. Plazo para la presentación de las Ofertas**
- 21.1 Las Ofertas deberán ser entregadas al Contratante en la dirección especificada conforme a la Subcláusula 20.2 (a) de las IAO, a más tardar en la fecha y hora **que se indican en los DDL.**
- 21.2 El Contratante podrá extender el plazo para la presentación de Ofertas mediante una enmienda a los Documentos de Licitación, de conformidad con la Cláusula 11 de las IAO. En este caso todos los derechos y obligaciones del Contratante y de los Oferentes previamente sujetos a la fecha límite original para presentar las Ofertas quedarán sujetos a la nueva fecha límite.
- 22. Ofertas tardías**
- 22.1 Toda Oferta que reciba el Contratante después de la fecha y hora límite para la presentación de las Ofertas especificada de conformidad con la Cláusula 21 de las IAO será devuelta al Oferente remitente sin abrir.
- 23. Retiro, sustitución y modificación de las Ofertas**
- 23.1 Los Oferentes podrán retirar, sustituir o modificar sus Ofertas mediante una notificación por escrito antes de la fecha límite indicada en la Cláusula 21 de las IAO.
- 23.2 Toda notificación de retiro, sustitución o modificación de la Oferta deberá ser preparada, sellada, identificada y entregada de acuerdo con las estipulaciones de las Cláusulas 19 y 20 de las IAO, y los sobres exteriores y los interiores debidamente marcados, “RETIRO”, “SUSTITUCIÓN”, o “MODIFICACIÓN”, según corresponda.
- 23.3 Las notificaciones de retiro, sustitución o modificación deberán ser entregadas al Contratante en la dirección especificada conforme a la Subcláusula 20.2 (a) de las IAO, a más tardar en la fecha y hora **que se indican en la Cláusula 21.1 de los DDL.**
- 23.4 El retiro de una Oferta en el intervalo entre la fecha de vencimiento del plazo para la presentación de Ofertas y la expiración del período de validez de las Ofertas indicado en los DDL de conformidad con la Subcláusula 16.1 o del período prorrogado de conformidad con la Subcláusula 16.2 de las IAO, puede dar lugar a que se haga efectiva la Garantía de Mantenimiento de la Oferta o se ejecute la Garantía de la Oferta, según lo dispuesto en la cláusula 17 de las IAO.
- 23.5 Los Oferentes solamente podrán ofrecer descuentos o modificar los precios de sus Ofertas sometiendo modificaciones a la Oferta de conformidad con esta cláusula, o incluyéndolas en la Oferta original.

E. Apertura y Evaluación de las Ofertas

- 24. Apertura de las Ofertas**
- 24.1 El Contratante abrirá las Ofertas, y las notificaciones de retiro, sustitución y modificación de Ofertas presentadas de conformidad con la Cláusula 23, en acto público con la presencia de los representantes de los Oferentes que decidan concurrir, a la hora, en la fecha y el lugar **establecidos en los DDL.** El procedimiento para la apertura de las Ofertas presentadas electrónicamente si las mismas son permitidas de conformidad con la

Subcláusula 20.1 de las IAO, estará **indicados en los DDL**.

- 24.2 Primero se abrirán y leerán los sobres marcados “RETIRO”. No se abrirán las Ofertas para las cuales se haya presentado una notificación aceptable de retiro, de conformidad con las disposiciones de la cláusula 23 de las IAO.
- 24.3 En el acto de apertura, el Contratante leerá en voz alta, y notificará por línea electrónica cuando corresponda, y registrará en un Acta los nombres de los Oferentes, los precios totales de las Ofertas y de cualquier Oferta alternativa (si se solicitaron o permitieron Ofertas alternativas), descuentos, notificaciones de retiro, sustitución o modificación de Ofertas, la existencia o falta de la Garantía de Mantenimiento de la Oferta o de la Declaración de Mantenimiento de la Oferta, si se solicitó, y cualquier otro detalle que el Contratante considere apropiado. Ninguna Oferta o notificación será rechazada en el acto de apertura, excepto por las Ofertas tardías de conformidad con la Cláusula 22 de las IAO. Las sustituciones y modificaciones a las Ofertas presentadas de acuerdo con las disposiciones de la Cláusula 23 de las IAO que no sean abiertas y leídas en voz alta durante el acto de apertura no podrán ser consideradas para evaluación sin importar las circunstancias y serán devueltas sin abrir a los Oferentes remitentes.
- 24.4 El Contratante preparará un acta de la apertura de las Ofertas que incluirá el registro de las ofertas leídas y toda la información dada a conocer a los asistentes de conformidad con la Subcláusula 24.3¹⁴ de las IAO y enviará prontamente copia de dicha acta a todos los oferentes que presentaron ofertas puntualmente.

25. Confidencialidad

- 25.1 No se divulgará a los Oferentes ni a ninguna persona que no esté oficialmente involucrada con el proceso de la licitación, información relacionada con el examen, aclaración, evaluación, comparación de las Ofertas, ni la recomendación de adjudicación del contrato hasta que se haya publicado la adjudicación del Contrato al Oferente seleccionado de conformidad con la Subcláusula 34.4 de las IAO. Cualquier intento por parte de un Oferente para influenciar al Contratante en el procesamiento de las Ofertas o en la adjudicación del contrato podrá resultar en el rechazo de su Oferta. No obstante lo anterior, si durante el plazo transcurrido entre el acto de apertura y la fecha de adjudicación del contrato, un Oferente desea comunicarse con el Contratante sobre cualquier asunto relacionado con el proceso de la licitación, deberá hacerlo por escrito.

26. Aclaración de las Ofertas

- 26.1 Para facilitar el examen, la evaluación y la comparación de las Ofertas, el Contratante tendrá la facultad de solicitar a cualquier Oferente que aclare su Oferta, incluyendo el desglose de los precios unitarios¹⁵. La solicitud de aclaración y la respuesta correspondiente deberán efectuarse por escrito pero no se solicitará, ofrecerá ni permitirá ninguna modificación de los precios o a la sustancia de la Oferta, salvo las que sean necesarias para confirmar la corrección de errores aritméticos que el Contratante haya descubierto durante la evaluación de las Ofertas, de conformidad con lo dispuesto en la cláusula

¹⁴ Para los contratos sujetos a revisión previa, una copia del acta de apertura deberá ser enviada por el Contratante al Banco Interamericano de Desarrollo, junto con el acta de evaluación de las ofertas.

¹⁵ En los contratos a suma alzada, suprimir las palabras "los precios unitarios" y reemplazarlas por "los precios en el Calendario de actividades".

28 de las IAO.

- 27. Examen de las Ofertas para determinar su cumplimiento**
- 27.1 Antes de proceder a la evaluación detallada de las Ofertas, el Contratante determinará si cada una de ellas:
- (a) cumple con los requisitos de elegibilidad establecidos en la cláusula 4 de las IAO;
 - (b) ha sido debidamente firmada;
 - (c) está acompañada de la Garantía de Mantenimiento de la Oferta o de la Declaración de Mantenimiento de la Oferta si se solicitaron; y
 - (d) cumple sustancialmente con los requisitos de los documentos de licitación.
- 27.2 Una Oferta que cumple sustancialmente es la que satisface todos los términos, condiciones y especificaciones de los Documentos de Licitación sin desviaciones, reservas u omisiones significativas. Una desviación, reserva u omisión significativa es aquella que:
- (a) afecta de una manera sustancial el alcance, la calidad o el funcionamiento de las Obras;
 - (b) limita de una manera considerable, inconsistente con los Documentos de Licitación, los derechos del Contratante o las obligaciones del Oferente en virtud del Contrato; o
 - (c) de rectificarse, afectaría injustamente la posición competitiva de los otros Oferentes cuyas Ofertas cumplen sustancialmente con los requisitos de los Documentos de Licitación.
- 27.3 Si una Oferta no cumple sustancialmente con los requisitos de los Documentos de Licitación, será rechazada por el Contratante y el Oferente no podrá posteriormente transformarla en una Oferta que cumple sustancialmente con los requisitos de los documentos de licitación mediante la corrección o el retiro de las desviaciones o reservas.
- 28. Corrección de errores**
- 28.1 El Contratante verificará si las Ofertas que cumplen sustancialmente con los requisitos de Licitación contienen errores aritméticos. Dichos errores serán corregidos por el Contratante de la siguiente manera:¹⁶
- (a) cuando haya una discrepancia entre los montos indicados en cifras y en palabras, prevalecerán los indicados en palabras y
 - (b) cuando haya una discrepancia entre el precio unitario y el total de un rubro que se haya obtenido multiplicando el precio unitario por la cantidad de unidades, prevalecerá el precio unitario cotizado, a menos que a juicio del Contratante hubiera un error evidente en la expresión del decimal en el precio unitario, en cuyo caso prevalecerá el precio

¹⁶ En los contratos a suma alzada, suprimir el texto que se inicia con las palabras "de la siguiente manera" al final de la cláusula, y reemplazarlo por "de la siguiente manera: cuando haya una discrepancia entre los montos indicados en números y en palabras, prevalecerá el indicado en palabras".

total cotizado para ese rubro y se corregirá el precio unitario.

28.2 El Contratante ajustará el monto indicado en la Oferta de acuerdo con el procedimiento antes señalado para la corrección de errores y, con la anuencia del Oferente, el nuevo monto se considerará de obligatorio cumplimiento para el Oferente. Si el Oferente no estuviera de acuerdo con el monto corregido, la Oferta será rechazada y podrá hacerse efectiva la Garantía de Mantenimiento de su Oferta de conformidad con la Subcláusula 17.5 (b) de las IAO.

29. Moneda para la evaluación de las Ofertas

29.1 Para efectos de evaluación y comparación, el Contratante convertirá todos los precios de las Ofertas expresados en diferentes monedas a Lempiras utilizando el tipo de cambio vendedor establecido por el Banco Central de Honduras para transacciones semejantes, veinte 28 días antes de la fecha de apertura de Ofertas.

30. Evaluación y comparación de las Ofertas

30.1 El Contratante evaluará solamente las Ofertas que determine que cumplen sustancialmente con los requisitos de los Documentos de Licitación de conformidad con la Cláusula 27 de las IAO.

30.2 Al evaluar las Ofertas, el Contratante determinará el precio evaluado de cada Oferta, ajustándolo de la siguiente manera:

- (a) corrigiendo cualquier error, conforme a los estipulado en la Cláusula 28 de las IAO;
- (b) excluyendo las sumas provisionales y las reservas para imprevistos, si existieran, en la Lista de Cantidades Valoradas (Presupuesto de la Obra)¹⁷, pero incluyendo los trabajos por día¹⁸, siempre que sus precios sean cotizados de manera competitiva;
- (c) haciendo los ajustes correspondientes por otras variaciones, desviaciones u Ofertas alternativas aceptables presentadas de conformidad con la cláusula 18 de las IAO; y
- (d) haciendo los ajustes correspondientes para reflejar los descuentos u otras modificaciones de precios ofrecidas de conformidad con la Subcláusula 23.5 de las IAO.

30.3 El Contratante se reserva el derecho de aceptar o rechazar cualquier variación, desviación u oferta alternativa. En la evaluación de las ofertas no se tendrán en cuenta las variaciones, desviaciones, ofertas alternativas y otros factores que excedan los requisitos de los documentos de licitación o que

¹⁷ En los contratos a suma alzada, suprimir la expresión "Lista de cantidades" y reemplazarla por "Calendario de actividades".

¹⁸ Trabajos por día son los trabajos que se realizan según las instrucciones del Supervisor y que se remuneran conforme al tiempo que le tome a los trabajadores, en base a los precios cotizados en la Oferta. Para que a los fines de la evaluación de las Ofertas se considere que el precio de los trabajos por día ha sido cotizado de manera competitiva, el Contratante deberá hacer una lista de las cantidades tentativas correspondientes a los rubros individuales cuyos costos se determinarán contra los días de trabajo (por ejemplo, un número determinado de días-hombre de un conductor de tractores, una cantidad específica de toneladas de cemento Portland, etc.), los cuales se multiplicarán por los precios unitarios cotizados por los Oferentes e incluidos en el precio total de la Oferta.

resulten en beneficios no solicitados para el Contratante.

- 30.4 En la evaluación de las Ofertas no se tendrá en cuenta el efecto estimado de ninguna de las condiciones para ajuste de precio estipuladas en virtud de la cláusula 47 de las CGC, durante el período de ejecución del Contrato.
- 30.5 En caso de que existan varios lotes, de acuerdo con la Subcláusula 30.2 d), el Contratante determinará la aplicación de los descuentos a fin de minimizar el costo combinado de todos los lotes.

31. Preferencia Nacional

- 31.1 No se aplicará un margen de preferencia.

F. Adjudicación del Contrato

32. Criterios de Adjudicación

- 32.1 De conformidad con la Cláusula 33 de las IAO, el Contratante adjudicará el contrato al Oferente cuya Oferta el Contratante haya determinado que cumple sustancialmente con los requisitos de los Documentos de Licitación y que representa el costo evaluado como más bajo, siempre y cuando el Contratante haya determinado que dicho Oferente (a) es elegible de conformidad con la Cláusula 4 de las IAO y (b) está calificado de conformidad con las disposiciones de la Cláusula 5 de las IAO.

33. Derecho del Contratante a aceptar cualquier Oferta o a rechazar cualquier o todas las Ofertas

- 33.1 No obstante lo dispuesto en la cláusula 32, el Contratante se reserva el derecho a aceptar o rechazar cualquier Oferta, y a cancelar el proceso de licitación y rechazar todas las Ofertas, en cualquier momento antes de la adjudicación del contrato, sin que por ello incurra en ninguna responsabilidad con el (los) Oferente(s) afectado(s), o esté obligado a informar al (los) Oferente(s) afectado(s) los motivos de la decisión del Contratante.¹⁹

34. Notificación de Adjudicación y firma del Contrato

- 34.1 Antes de la expiración de la validez de la Oferta, el Contratante le notificará por escrito la decisión de adjudicación del contrato a todos los Oferentes. Esta carta (en lo sucesivo y en las CGC denominada la “Notificación de la Resolución de Adjudicación”) deberá estipular el monto que el Contratante pagará al Contratista por la ejecución, cumplimiento y mantenimiento de las Obras por parte del Contratista, de conformidad con el Contrato (en lo sucesivo y en el Contrato denominado el “Precio del Contrato”).
- 34.2 El Contrato incorporará todos los acuerdos entre el Contratante y el Oferente seleccionado. Dentro de los 28 días siguientes a la fecha de la Notificación de la Resolución de Adjudicación, el Contratante firmará y enviará el Contrato al Oferente seleccionado. Dentro de los 30 días siguientes después de haber recibido el Contrato, el Oferente seleccionado deberá firmarlo y enviarlo al Contratante.
- 34.3 El Contratante publicará en el Sistema de Información de Contratación y Adquisiciones del Estado de Honduras, “HonduCompras”, (www.honducmpras.gob.hn), los resultados de la licitación, identificando

¹⁹ El Contratante no deberá rechazar Ofertas o anular el proceso de licitación, excepto en los casos en que lo permiten las *Políticas para la Adquisición de Bienes y Obras financiados por el Banco Interamericano de Desarrollo*.

la Oferta y los números de los lotes y la siguiente información: (i) el nombre de cada Oferente que presentó una Oferta; (ii) los precios que se leyeron en voz alta en el acto de apertura de las Ofertas; (iii) el nombre y los precios evaluados de cada Oferta evaluada; (iv) los nombres de los Oferentes cuyas Ofertas fueron rechazadas y las razones de su rechazo; y (v) el nombre del Oferente seleccionado y el precio cotizado, así como la duración y un resumen del alcance del contrato adjudicado. Después de la publicación de la información relativa a la adjudicación del contrato, los Oferentes no seleccionados podrán solicitar por escrito al Contratante una reunión informativa a fin de obtener explicaciones de las razones por las cuales sus Ofertas no fueron seleccionadas. El Contratante responderá prontamente por escrito a cada Oferente no seleccionado que tras la publicación de los detalles de la adjudicación del contrato, solicite por escrito explicaciones de las razones por las cuales su Oferta no fue seleccionada.

35. Garantía de Cumplimiento

- 35.1 Dentro de los 30 días siguientes después de haber recibido la Notificación de la Resolución de Adjudicación, el Oferente seleccionado deberá firmar el contrato y entregar al Contratante una Garantía de Cumplimiento por el monto estipulado en las CGC y en la forma de una Garantía bancaria o fianza emitida por un banco o una aseguradora que opere en Honduras, autorizada por la Comisión Nacional de Bancos y Seguros, en el formulario original especificado en la Sección X (Formularios de Garantía). También será admisible la presentación de cheques certificados a la orden del Contratante y bonos del Estado Hondureño representativos de obligaciones de la deuda pública y de conformidad con las CGC.
- 35.2 El incumplimiento del Oferente seleccionado con las disposiciones de las Subcláusulas 35.1 y 34.3 de las IAO constituirá base suficiente para anular la adjudicación del contrato y hacer efectiva la Garantía de Mantenimiento de la Oferta o ejecutar la Declaración de Mantenimiento de la Oferta. Tan pronto como el Oferente seleccionado firme el Contrato y presente la Garantía de Cumplimiento de conformidad con la Cláusula 35.1 de las IAO, el Contratante comunicará el nombre del Oferente seleccionado a todos los Oferentes no seleccionados y les devolverá las Garantías de Mantenimiento de la Oferta de conformidad con la Cláusula 17.4 de las IAO.

36. Pago de anticipo y Garantía

- 36.1 El Contratante proveerá un anticipo sobre el Precio del Contrato, de acuerdo a lo estipulado en las CGC y supeditado al monto máximo **establecido en los DDL**. El pago del anticipo deberá ejecutarse contra la recepción de una garantía. En la Sección X “Formularios de Garantía” se proporciona un formulario de Garantía para Pago de Anticipo.

Sección II. Datos de la Licitación (DDL)

A. Disposiciones Generales	
IAO 1.1	<p>El Contratante es: Instituto de Desarrollo Comunitario, Agua y Saneamiento (IDECOAS) / Programa Nacional de Desarrollo Rural y Urbano Sostenible (PRONADERS)</p> <p>Las Obras son: Construcción de Pavimento con Concreto Hidráulico, Colonia Interamericana, Municipio del Distrito Central, Departamento de Francisco Morazán, de acuerdo a las especificaciones técnicas.</p> <p>El nombre e identificación del contrato son: Nombre de contrato es: Construcción de Pavimento con Concreto Hidráulico, Col. Interamericana, Municipio del Distrito Central, Departamento de Francisco Morazán. El número de identificación de la Licitación Privada es: IDECOAS/PRONADERS-LPRI-31-2016-HO-OBRA</p>
IAO 1.2	La Fecha Prevista de Terminación de las Obras es de sesenta (60) días calendario , el período de ejecución comienza contar a partir de la orden de inicio.
IAO 2.1	La contratación a que se refiere esta licitación se financiará con recursos provenientes del Fideicomiso de Inversiones y Asignaciones (FINA), en aplicación de lo dispuesto en el Decreto Número PCM-004-2016 de fecha once (11) de enero de dos mil dieciséis (2016), que crea el <i>Gabinete de Empleo</i> , el cual entre otros, está integrado por EL IDECOAS ; teniendo como uno de sus objetivos la Generación de Empleos, a través de la ejecución de obras de infraestructura física, que generen empleo y oportunidades en beneficio de personas en condición de desempleo; y que con el fin de cumplir con dicho objetivo EL PRONADERS ha recibido fondos provenientes del Fideicomiso de Inversiones y Asignaciones (FINA) en aplicación de lo dispuesto en el Decreto Ejecutivo PCM-017-2015 de fecha once (11) de Mayo de dos mil quince (2015), con el objetivo de financiar proyectos de inversión en infraestructura con efectos de generación de empleo.
IAO 5.1	<p>Para participar en esta modalidad de contratación, se consideraran las ofertas presentadas por las empresas y/o contratistas individuales previamente calificados y habilitados en el Banco de Ejecutores del IDECOAS/FHIS (PRECALIFICACIÓN AÑOS 2015 2016).</p> <p>En caso de Profesionales Individuales (Ingenieros Civiles y Arquitectos); deberán estar inscritos en sus respectivos Colegios Profesionales.</p>
IAO 6.1	Cada oferente debe presentar una sola oferta.
IAO 8.1	Se aconseja que el Oferente, bajo su propia responsabilidad y a su propio riesgo, visite e inspeccione el Sitio de las Obras, y obtenga por sí mismo toda la información que pueda ser necesaria para preparar la Oferta y celebrar el Contrato para la construcción de las obras. Los gastos relacionados con dicha visita correrán por cuenta del Oferente.

B. Documentos de Licitación

IAO 10.1
IAO 10.2

Los potenciales oferentes podrán solicitar aclaraciones al Documento Base de Licitación por escrito, no se atenderán consultas vía teléfono.

La dirección del Contratante para solicitar aclaraciones es:

Parte Central:

MBA. MARIO RENÉ PINEDA VALLE

MINISTRO- DIRECTOR

IDECOAS- PRONADERS

Atención Oficina Departamento de Contrataciones y Adquisiciones

Programa Nacional de Desarrollo Rural y Urbano Sostenible (PRONADERS)

Edificio Santa Esmeralda, Colonia Montecarlo, 50 metros al sur de oficinas de Hondutel, Blvd Morazán; Tegucigalpa, M.D.C.

Esquina Superior:

Nombre y Dirección completa, incluye Número de teléfono del oferente

Esquina Inferior:

Nombre y No. de la Licitación.

Las solicitudes de aclaración deben ser recibidas por el Contratante a más tardar diez (10) días antes de la fecha de apertura de ofertas. El Contratante deberá responder a cualquier solicitud de aclaración recibida, a más tardar (3) días antes de la fecha de apertura de ofertas. Las cuales serán publicadas en el Sistema de Información de Contratación y Adquisiciones del Estado de Honduras, "HonduCompras" (www.honducompras.gob.hn).

IAO 10.3

Adicionalmente a la posibilidad del envío de solicitud de aclaración a los Documentos de Licitación, **no** se celebrará una reunión de información para posibles aclaraciones.

C. Preparación de las Ofertas

IAO 13.1 (f)

Los Oferentes deberán presentar los siguientes documentos con su Oferta:

SOBRE “A”:

Rotulado “Documentación Legal y Financiera” que debe contener:

1. "DOCUMENTO DE LICITACION Y SUS ADENDUM"

Sellado (sello de la empresa) y firmado a mano con la firma corta de la persona que firma la oferta (Representante Legal) en cada una de sus páginas, en señal que acepta el contenido del documento.

2. GARANTIA DE MANTENIMIENTO DE OFERTA (ORIGINAL) de por lo menos el 2% del monto ofertado, con vigencia de plazo por ciento veinte (120) días calendario a partir de la fecha de apertura de las ofertas.

Documento no subsanable.

3. DOCUMENTOS LEGALES Y FINANCIEROS

- Fotocopia del testimonio de la Escritura de Constitución de la Empresa con sus modificaciones debidamente inscrita, autenticada por notario. (Contratistas individuales presentaran el testimonio de Escritura de Constitución como comerciante individual).
- Fotocopia del Poder General de Administración del Representante Legal de la Empresa.
- Fotocopia del Registro Tributario Nacional de la Empresa y fotocopia de la Tarjeta de Identidad y Registro Tributario Nacional del Representante Legal de la Empresa (Contratistas individuales presentaran fotocopia de Tarjeta de Identidad y Registro Tributario Nacional).
- Estados Financieros (Balance General y Estado de Resultados) auditados de los años 2013, 2014 y 2015.
- Permiso de operación vigente extendido por la Alcaldía Municipal de su localidad. (Contratistas Individuales podrán presentar constancia de solvencia municipal).
- Fotocopia de Constancia de estar inscrito en el Registro en la Oficina Normativa de Contrataciones del Estado (ONCAE).
- Fotocopia de Constancia de Inscripción en la Cámara de Comercio e Industria de su localidad.
- Constancia de Solvencia de la Empresa y de su Representante acreditado en el Colegio de Ingenieros Civiles de Honduras (CICH). (Contratistas individuales presentaran constancia de Solvencia en el Colegio de Ingenieros Civiles de Honduras o colegio profesional en el que se encuentre inscrito).
- **Declaración Jurada sobre Prohibiciones o Inhabilidades autenticada por Notario Público. Sección IV. Formularios de la Oferta.**

Documento no subsanable.

- Fotocopia de constancia de precalificación extendida por el FHIS.
- Fotocopia de la invitación para participar en el proceso enviada a través de la Gerencia Administrativa del IDECOAS/PRONADERS.

Nota: Los documentos solicitados en fotocopia deberán ser **autenticados** por notario.

SOBRE “B”:

Rotulado: “Oferta Económica:

Nombre de contrato: **Construcción de Pavimento con Concreto Hidráulico, Col. Interamericana, Municipio del Distrito Central, Departamento de Francisco Morazán.**

El número de identificación de la Licitación Privada es: **IDECOAS/PRONADERS-LPRI-31-2016-HO-OBRAS**

ORIGINAL Y UNA COPIA, en sobres sellados debidamente identificados y deberá presentar los siguientes documentos sellados (sello de la empresa) y firmados a mano con la firma corta de la persona que firma la oferta (Representante Legal) en cada una de sus páginas:

1. La Carta de Oferta (en el formulario indicado en la Sección IV); Documento no subsanable.

2. Cuadro de cantidades de obra y precios unitarios Ofertados. Documento no subsanable.

3. Fichas de Costos de Precios Unitarios (para la preparación de la ficha de costo, el oferente debe tomar en cuenta en el caso de los rendimientos mostrar todas las cifras decimales consideradas, no obstante las operaciones aritméticas deben estar redondeadas a dos cifras decimales). Documento no subsanable.

4. Presentar el Cronograma de Trabajo para principales conceptos de obra. Documento no Subsancable.

5. La Oferta deberá ir acompañada de los planos correspondientes al Proyecto, a excepción de los proyectos que no los requieran.

La disponibilidad presupuestaria para la ejecución del presente proyecto es de **L.1,803,681.59**

<p>IAO 14.1</p>	<p>El contrato comprenderá la totalidad de los trabajos y actividades necesarios para ejecutar las obras de acuerdo a lo establecido en este Documento de Licitación.</p> <p>El Desglose de Presupuesto de Oferta debe llenarse en letras y números perfectamente legibles, no serán admisibles enmiendas, borroneos o raspaduras en el precio o en otra información esencial prevista con ese carácter en el pliego de condiciones, en ningún caso se admitirán ofertas escritas con lápiz “grafito”.</p> <p>Los resultados de las multiplicaciones de Cantidad de obra por Precio Unitario deben escribirse con números claros. El Licitante deberá incluir en el precio unitario, los costos de todo lo requerido por concepto de materiales, mano de obra, equipo, instrumentos y la realización de todas las operaciones requeridas para completar el trabajo de conformidad con todos los planos y especificaciones. Deberá también, incluir en el precio unitario, los costos que pudieren significar la aplicación de los Planes de Control de Calidad, Seguridad Industrial y todo tipo de gastos administrativos y financieros y su margen de utilidad etc., recordando que los mismos serán invariables durante toda la ejecución de este contrato.</p> <p>De no incluir los costos en los precios unitarios, dará lugar a que su oferta se declare inadmisibile.</p> <p>El INSTITUTO DE DESARROLLO COMUNITARIO AGUA Y SANEAMIENTO (IDECOAS)/ PROGRAMA NACIONAL DE DESARROLLO RURAL Y URBANO SOSTENIBLE (PRONADERS), hará las correcciones de los errores aritméticos que sean del caso y los Oferentes, deberán aceptar sin protestas tales correcciones.</p> <p>Los oferentes deberán ofertar el mismo precio unitario para las actividades o conceptos de obra iguales o idénticos.</p> <p>En caso de existir discrepancia en estos valores el INSTITUTO DE DESARROLLO COMUNITARIO AGUA Y SANEAMIENTO (IDECOAS) / PROGRAMA NACIONAL DE DESARROLLO RURAL Y URBANO SOSTENIBLE (PRONADERS) autorizará como válido el precio unitario de menor valor.</p>
<p>IAO 15.1</p>	<p>Los Oferentes no podrán ofertar en monedas extranjeras. Deberán presentar sus ofertas en Lempiras, moneda oficial de la República de Honduras.</p>
<p>IAO 16.1</p>	<p>El período de validez de las Ofertas será de 120 días calendario, a partir de la fecha de presentación de la ofertas.</p>

IAO 17.1	<p>La Garantía de Mantenimiento de la Oferta consistirá en:</p> <ul style="list-style-type: none"> - Una garantía emitida por un banco; - Una Fianza emitida por una aseguradora; - Un Cheque certificados a la orden del Contratante;
IAO 17.2	<p>La Garantía de la Oferta será de por lo menos el 2% del monto de la oferta, y tendrá una vigencia de 120 días calendario.</p> <p>La Garantía de Mantenimiento de la oferta deberá ser presentada en original, y todas las ofertas que no estén acompañadas por una Garantía de Mantenimiento de la Oferta que responda a lo requerido, serán rechazadas por el Contratante por incumplimiento.</p> <p>La garantía de Mantenimiento de la Oferta se podrá hacer efectiva si:</p> <ol style="list-style-type: none"> a) El Oferente retira su oferta durante el período de validez de la oferta. b) El Oferente seleccionado no acepta las correcciones al precio de su oferta. c) El Oferente no cumple dentro del plazo estipulado con: <ul style="list-style-type: none"> - Firmar el Contrato - Suministrat la Garantía de Cumplimiento solicitada.
IAO 18.1	<p>“No se considerarán ” Ofertas alternativas.</p>
IAO 19.1	<p>El número de copias de la Oferta que los Oferentes deberán presentar es una (01) copia de la oferta.</p>
<p>D. Presentación de las Ofertas</p>	
IAO 20.1	<p>Los Oferentes no podrán presentar Ofertas electrónicamente.</p>
IAO 20.2	<p>Las ofertas deberán presentarse personalmente o a través de representante debidamente acreditado, en su correspondiente sobre debidamente cerrado, sellado, foliado y firmado por el oferente y, rotulado de la siguiente manera:</p> <div style="border: 1px solid black; padding: 10px; margin: 10px auto; width: 80%;"> <p>Nombre, Dirección, Teléfono, Celular y Correo Electrónico del Oferente</p> <p style="text-align: center;">Dirección del Contrante</p> <p>Nombre y No. de Licitación Nota de Advertencia Lugar, Fecha y Hora de Apertura</p> </div>

	<p>Para propósitos de la presentación de las Ofertas:</p> <p>a) La dirección del Contratante es: MBA. MARIO RENÉ PINEDA VALLE MINISTRO- DIRECTOR IDECOAS- PRONADERS Atención Oficina Departamento de Contrataciones y Adquisiciones Programa Nacional de Desarrollo Rural y Urbano Sostenible (PRONADERS) Edificio Santa Esmeralda, Colonia Montecarlo, 50 metros al sur de oficinas de Hondutel, Blvd Morazán.Tegucigalpa, M.D.C.</p> <p>b) El nombre y número de identificación de la Licitación es: Nombre de contrato es: Construcción de Pavimento con Concreto Hidráulico, Col. Interamericana, Municipio del Distrito Central, Departamento de Francisco Morazán.</p> <p>El número de identificación de la Licitación Privada es: IDECOAS/PRONADERS- LPRI-31-2016-HO-OBRAS</p> <p>c) La nota de advertencia deberá leer: NO ABRIR ANTES DEL LUNES 26 DE SEPTIEMBRE DE 2016, A LAS 10:00 A.M.</p> <p>d) La fecha y hora límite para la presentación de las ofertas será el: LUNES 26 DE SEPTIEMBRE DE 2016, A LAS 10:00 A.M.</p> <p>Indicar el Nombre, Dirección completa, número de teléfono y correo electrónico del oferente.</p>
IAO 21.1	La fecha y la hora límite para la presentación de las Ofertas será el LUNES 26 DE SEPTIEMBRE DE 2016, A LAS 10:00 A.M.
E. Apertura y Evaluación de las Ofertas	
IAO 24.1	<p>La apertura de las Ofertas tendrá lugar en las Oficinas del Programa Nacional de Desarrollo Rural y Urbano Sostenible (PRONADERS): Edificio Santa Esmeralda, Colonia Montecarlo, 50 metros al sur de oficinas de Hondutel, Blvd Morazán. Tegucigalpa, M.D.C., Honduras, C.A.</p> <p>Fecha: LUNES 26 DE SEPTIEMBRE DE 2016, A LAS 10:00 A.M.</p> <p>Al momento de la Apertura de Ofertas, es primordial estar diez minutos antes de la hora programada, ya que el salón de sesiones cerrará sus puertas exactamente en la hora establecida para dar inicio a dicho acto de apertura de ofertas. El Oferente podrá enviar un representante al Acto de Apertura, cuando comparezca a través de representante deberá presentarse debidamente acreditado, y presentar una identificación.</p>
IAO 24.4	<p>Se procederá a abrir las ofertas en presencia de los oferentes que deseen asistir o de sus representantes.</p> <p>Se levantará un Acta de Apertura de Ofertas, donde se consignarán todos los detalles del proceso, la cual será firmada por los miembros de la Comisión de Recepción y Apertura de Ofertas y los oferentes presentes o sus representantes.</p> <p>En dicha Acta se dejará constancia del nombre del oferente, las Garantías y los montos de las ofertas y de cualquier observación manifestada por los asistentes, referente al acto.</p>

IAO 27.3

Descalificación de oferentes. Art. 131. Reglamento Ley de Contratación del Estado. Serán declaradas inadmisibles y no se tendrán en cuenta en la evaluación final, las ofertas que se encuentren en cualquiera de las condiciones siguientes:

- a) No estar firmadas por el oferente o su representante legal el formulario o la carta de presentación de la oferta y cualquier documento, referente a precios unitarios o precios por partidas específicas.
- b) Estar escritas en lápiz “grafito”.
- c) No presentar la garantía de mantenimiento de oferta original, o cuando fuere presentada por un monto o vigencia inferior al exigido o sin ajustarse a los tipos de garantía admisibles.
- d) Haberse presentado por compañías o personas inhabilitadas para contratar con el Estado, de acuerdo con los artículos 15, 16 y 18 de la Ley de Contratación del Estado.
- e) Haberse presentado con raspaduras o enmiendas en el precio, plazo de entrega, cantidad o en otro aspecto sustancial de la propuesta, salvo cuando hubieran sido expresamente salvadas por el oferente en el mismo documento.
- f) Haberse presentado por oferentes no precalificados.
- g) Establecer condicionamientos que no fueren requeridos.
- h) Establecer cláusulas diferentes a las previstas en la Ley, en el Reglamento o en el pliego de condiciones.
- i) Incurrir en otras causales de inadmisibilidad previstas en las leyes o cualquier otra establecida en el pliego de condiciones.
- j) Toda oferta presentada que supere la disponibilidad presupuestaria del proyecto.
- k) Ofertar cantidades de obra diferentes a las solicitadas.
- l) Cuando las Ofertas no se ajusten a los requisitos esenciales establecidos en este Pliego de Condiciones.
- m) Cuando los precios presentados en las Fichas de Precios unitarios no sean congruentes con los precios del mercado al momento de la licitación.
- n) Cuando exista discrepancia entre los precios unitarios de la oferta y las fichas de precios unitarios.
- o) Cuando no incluya en sus precios unitarios los costos que pudieran significar de los gastos administrativos y financieros y su margen de utilidad.
- p) Son requisitos esenciales para la consideración de cada oferta los siguientes:
 - 1. Garantía de Mantenimiento de Oferta.
 - 2. Declaración Jurada autenticada por notario.
 - 3. Cuadro de cantidades de obra y precios unitarios ofertados.
 - 4. Fichas de precios unitarios.
 - 5. Cronograma de trabajo.
- p) Cuando el oferente omita un documento No Subsanable.

En los procesos de Licitación y para efectos de Apertura y Evaluación de Ofertas, **el número mínimo de oferentes será de uno (1).**

F. Adjudicación del Contrato

IAO 32.1	<p>Una vez que la Comisión de Evaluación haya constatado la legalidad de los documentos presentados por el oferente, así como la exactitud en las cifras de la oferta, se adjudicará al oferente precalificado que se ajuste a los requisitos establecidos de acuerdo a los Documentos de Licitación.</p> <p>Si el Oferente seleccionado no acepta la adjudicación del contrato, por causas que le sean imputables, dentro del plazo de cinco (5) días calendario siguientes a la fecha de recepción de la notificación de su adjudicación, la Administración hará efectiva la Garantía de Mantenimiento de Oferta.</p> <p>En este caso, se adjudicará el contrato al oferente calificado en segundo lugar, y si esto no es posible por cualquier motivo, al oferente calificado en tercer lugar, sin perjuicio que el procedimiento se declare fracasado, cuando las ofertas no sean satisfactorias para la Administración.</p> <p>El oferente adjudicado está obligado a manifestar su aceptación por escrito adjuntado la documentación siguiente:</p> <ul style="list-style-type: none">• Constancia de Solvencia de la Procuraduría General de la República a favor de la empresa y su Representante Legal.• Constancia de Solvencia extendida por la Comisionada Presidencial de Administración Tributaria (Antes Dirección Ejecutiva de Ingresos).
IAO 33.1	<p>Instituto de Desarrollo Comunitario, Agua y Saneamiento (IDECOAS) / Programa Nacional de Desarrollo Rural y Urbano Sostenible (PRONADERS) se reserva el derecho a aceptar o rechazar cualquier Oferta, y a cancelar el proceso de licitación y rechazar todas las Ofertas, en cualquier momento antes de la adjudicación del contrato, sin que por ello incurra en ninguna responsabilidad con el (los) Oferente(s) afectado(s), o esté obligado a informar al (los) Oferente(s) afectado(s) los motivos de la decisión.</p>
IAO 35.1	<p>Una vez adjudicado el proyecto, el oferente deberá presentar una Garantía de Cumplimiento, equivalente al quince por ciento (15%) del monto del contrato, con una vigencia de hasta tres (3) meses después del plazo previsto para la ejecución de la obra, contados a partir de la fecha de su emisión.</p> <p>Si por causas imputables al contratista no se rindiere la Garantía de Cumplimiento, mediante el trámite correspondiente se procederá a hacer efectiva la Garantía de Mantenimiento de Oferta, inhabilitarlo y se adjudicará el proceso al segundo oferente calificado y así sucesivamente.</p>
IAO 36.1	<p>El pago de anticipo no aplica.</p>

Sección III. Países Elegibles

Elegibilidad para el suministro de bienes, la construcción de obras y la prestación de servicios en contratos financiados exclusiva y totalmente con recursos nacionales

El contrato resultante de ésta Licitación se financiará exclusiva y totalmente con recursos nacionales, por lo que de conformidad con el artículo 147 numeral 5 de la Ley de Contratación del Estado se permitirá únicamente la participación de contratistas hondureños.

Para efectuar la determinación sobre la nacionalidad de las firmas e individuos elegibles para participar en contratos financiados exclusiva y totalmente con recursos nacionales, se utilizarán los siguientes criterios:

- a) **Un individuo** tiene la nacionalidad hondureña si el o ella es ciudadano Hondureño.
- b) **Una firma** tiene la nacionalidad hondureña si esta legalmente constituida y registrada como persona jurídica en Honduras conforme a las leyes hondureñas.

En un Consorcio, al menos un integrante debe cumplir con los requisitos arriba establecidos.

Sección IV. Formularios de la Oferta

1. Oferta

[El Oferente deberá completar y presentar este formulario junto con su Oferta]

[fecha]

Número de Identificación y Título del Contrato: *[indique el número de identificación y título del Contrato]*

A: *[nombre y dirección del Contratante]*

Después de haber examinado los Documentos de Licitación, incluyendo la(s) enmienda(s) *[liste]*, ofrecemos ejecutar el *[nombre y número de identificación del Contrato]* de conformidad con las CGC que acompañan a esta Oferta por el Precio del Contrato de *[indique el monto en cifras]*, *[indique el monto en palabras]* *[indique el nombre de la moneda]*.

El Contrato deberá ser pagado en las siguientes monedas:

Moneda	Monto pagadero en la moneda	Tasa de cambio: <i>[indique el número de unidades de moneda nacional que equivalen a una unidad de moneda extranjera]</i>	Insumos para los que se requieren monedas extranjeras
(a)Lempiras			

El pago de anticipo solicitado es: **No aplica**

Monto	Moneda
(a)	
(b)	
(c)	
(d)	

Esta Oferta y su aceptación por escrito constituirán un Contrato de obligatorio cumplimiento entre ambas partes. Entendemos que ustedes no están obligados a aceptar la Oferta más baja ni ninguna otra Oferta que pudieran recibir. Confirmamos por la presente que esta Oferta cumple con el período de validez de la Oferta y con el suministro de Garantía de Mantenimiento de la Oferta exigidos en los documentos de licitación y especificados en los DDL.

No presentamos ningún conflicto de interés de conformidad con la Subcláusula 4.1 de las IAO.

Nuestra empresa, su matriz, sus afiliados o subsidiarias, incluyendo todos los subcontratistas o proveedores para cualquier parte del contrato, somos elegibles bajo las leyes hondureñas, de conformidad con la Subcláusula 4.1 de las IAO.

De haber comisiones o gratificaciones, pagadas o a ser pagadas por nosotros a agentes en relación con esta Oferta y la ejecución del Contrato si nos es adjudicado, las mismas están indicadas a continuación:

Nombre y dirección del Agente	Monto y Moneda	Propósito de la Comisión o Gratificación
_____	_____	_____
_____	_____	_____
_____	_____	_____

(Si no hay comisiones o gratificaciones indicar “ninguna”)

Firma Autorizada: _____

Nombre y Cargo del Firmante: _____

Nombre del Oferente: _____

Dirección: _____

Teléfono: _____ Correo Electrónico: _____

2. Información sobre la Calificación

[El Oferente deberá completar y presentar este formulario junto con su Oferta.]

[fecha]

Número de Identificación y Título del Contrato: *[indique el número de identificación y título del Contrato]*

A: *[nombre y dirección del Contratante]*

Respecto a la licitación arriba identificada, confirmamos por la presente que la información que presentamos originalmente para precalificar:

[Indique: “Permanece correcta e inalterada a la fecha de presentación de esta Oferta” o “Ha sufrido cambio a la fecha de presentación de esta Oferta, según se detalla a continuación, adjuntándose la información modificada:” en el segundo caso, deben detallarse a continuación los cambios sufridos en la información y adjuntar la documentación que respalde los cambios].

El Programa propuesto para la ejecución de la obra objeto de esta licitación (metodología y programa de trabajo), y descripciones, planos y tablas, según sea necesario, para cumplir con los requisitos de los Documentos de Licitación, se adjuntan. *[Adjunte.]*

Firma Autorizada: _____

Nombre y Cargo del Firmante: _____

Nombre del Oferente: _____

Dirección: _____

3. Declaración Jurada sobre Prohibiciones o Inhabilidades

Yo _____, mayor de edad, de estado civil _____, de nacionalidad _____, con domicilio en _____ y con Tarjeta de Identidad/pasaporte No. _____ actuando en mi condición de representante legal de _____ (Indicar el Nombre de la Empresa Oferente / En caso de Consorcio indicar al Consorcio y a las empresas que lo integran) _____, por la presente HAGO DECLARACIÓN JURADA: Que ni mi persona ni mi representada se encuentran comprendidos en ninguna de las prohibiciones o inhabilidades a que se refieren los artículos 15 y 16 de la Ley de Contratación del Estado, que a continuación se transcriben:

“ARTÍCULO 15.- Aptitud para contratar e inhabilidades. Podrán contratar con la Administración, las personas naturales o jurídicas, hondureñas o extranjeras, que teniendo plena capacidad de ejercicio, acrediten su solvencia económica y financiera y su idoneidad técnica y profesional y no se hallen comprendidas en algunas de las circunstancias siguientes:

- 1) Haber sido condenados mediante sentencia firme por delitos contra la propiedad, delitos contra la fe pública, cohecho, enriquecimiento ilícito, negociaciones incompatibles con el ejercicio de funciones públicas, malversación de caudales públicos o contrabando y defraudación fiscal, mientras subsista la condena. Esta prohibición también es aplicable a las sociedades mercantiles u otras personas jurídicas cuyos administradores o representantes se encuentran en situaciones similares por actuaciones a nombre o en beneficio de las mismas;
- 2) DEROGADO;
- 3) Haber sido declarado en quiebra o en concurso de acreedores, mientras no fueren rehabilitados;
- 4) Ser funcionarios o empleados, con o sin remuneración, al servicio de los Poderes del Estado o de cualquier institución descentralizada, municipalidad u organismo que se financie con fondos públicos, sin perjuicio de lo previsto en el Artículo 258 de la Constitución de la República;
- 5) Haber dado lugar, por causa de la que hubiere sido declarado culpable, a la resolución firme de cualquier contrato celebrado con la Administración o a la suspensión temporal en el Registro de Proveedores y Contratistas en tanto dure la sanción. En el primer caso, la prohibición de contratar tendrá una duración de dos (2) años , excepto en aquellos casos en que haya sido objeto de resolución en sus contratos en dos ocasiones, en cuyo caso la prohibición de contratar será definitiva;
- 6) Ser cónyuge, persona vinculada por unión de hecho o parientes dentro del cuarto grado de consanguinidad o segundo de afinidad de cualquiera de los funcionarios o empleados bajo cuya responsabilidad esté la precalificación de las empresas, la evaluación de las propuestas, la adjudicación o la firma del contrato;
- 7) Tratarse de sociedades mercantiles en cuyo capital social participen funcionarios o empleados públicos que tuvieren influencia por razón de sus cargos o participaren directa o indirectamente en cualquier etapa de los

procedimientos de selección de contratistas. Esta prohibición se aplica también a las compañías que cuenten con socios que sean cónyuges, personas vinculadas por unión de hecho o parientes dentro del cuarto grado de consanguinidad o segundo de afinidad de los funcionarios o empleados a que se refiere el numeral anterior, o aquellas en las que desempeñen, puestos de dirección o de representación personas con esos mismos grados de relación o de parentesco; y,

8) Haber intervenido directamente o como asesores en cualquier etapa de los procedimientos de contratación o haber participado en la preparación de las especificaciones, planos, diseños o términos de referencia, excepto en actividades de supervisión de construcción.

ARTÍCULO 16.- Funcionarios cubiertos por la inhabilidad. Para los fines del numeral 7) del Artículo anterior, se incluyen el Presidente de la República y los Designados a la Presidencia, los Secretarios y Subsecretarios de Estado, los Directores Generales o Funcionarios de igual rango de las Secretarías de Estado, los Diputados al Congreso Nacional, los Magistrados de la Corte Suprema de Justicia, los miembros del Tribunal Nacional de Elecciones, el Procurador y Subprocurador General de la República, el Contralor y Subcontralor General de la República, el Director y Subdirector General Probidad Administrativa, el Comisionado Nacional de Protección de los Derechos Humanos, el Fiscal General de la República y el Fiscal Adjunto, los mandos superiores de las Fuerzas Armadas, los Gerentes y Subgerentes o funcionarios de similares rangos de las instituciones descentralizadas del Estado, los Alcaldes y Regidores Municipales en el ámbito de la contratación de cada Municipalidad y los demás funcionarios o empleados públicos que por razón de sus cargos intervienen directa o indirectamente en los procedimientos de contratación.”

En fe de lo cual firmo la presente en la ciudad de _____, Departamento de _____, a los _____ días de mes de _____ de _____.

Firma: _____

Esta Declaración Jurada debe presentarse en original con la firma autenticada ante Notario (En caso de autenticarse por Notario Extranjero debe ser apostillado).

4. Contrato

Contrato de Obra No. **-2016

Este Contrato se celebra el _____(____) de _____ del año dos mil dieciséis (2016), entre Nosotros, por una parte, el señor **MARIO RENE PINEDA VALLE**, Master en Administración de Empresas, mayor de edad, casado, hondureño, y de este domicilio, con Tarjeta de Identidad No. 1401-1969-00019 actuando en su condición de Director del INSTITUTO DE DESARROLLO COMUNITARIO, AGUA Y SANEAMIENTO (IDECOAS) creado mediante Decreto Ejecutivo Numero PCM-001-2014 de fecha 03 de febrero de 2014, y Director del Programa Nacional de Desarrollo Rural y Urbano Sostenible (PRONADERS), nombrado por el Presidente Constitucional de la Republica mediante Acuerdo No. 30-2014 de fecha 31 de enero de 2014, con dirección en Edificio Santa Esmeralda, Colonia Montecarlo, 50 metros al sur de las Oficinas de Hondutel, Blvd. Morazán, Tegucigalpa, M.D.C.- Teléfono: (504) 2236-2450; en adelante **EL CONTRATANTE** y por otra parte el señor _____, mayor de edad, hondureño y con domicilio en _____ con cédula de identidad número _____, actuando en su condición de Gerente General de la sociedad _____ con Registro Tributario Nacional número _____ constituida según instrumento _____, sociedad registrada según inscripción No. __ del Tomo __ del Libro de Comerciantes Sociales que lleva el Registro de la Propiedad de _____, Departamento de _____, así mismo inscrita con el No. _____, de la Cámara de Comercio e Industria de _____, en adelante **EL CONTRATISTA**.

Por cuanto el Contratante desea que el Contratista ejecute el Proyecto _____, Municipio de __, Departamento de _____, (En adelante denominado "**LAS OBRAS**") y el Contratante ha aceptado la Oferta para la ejecución y terminación de dichas Obras y la subsanación de cualquier defecto de las mismas;

En consecuencia, este Contrato atestigua lo siguiente:

1. En este Contrato las palabras y expresiones tendrán el mismo significado que respectivamente se les ha asignado en las Condiciones Generales y Especiales del Contrato a las que se hace referencia en adelante, y las mismas se considerarán parte de este Contrato y se leerán e interpretarán como parte del mismo.
2. En consideración a los pagos que el Contratante hará al Contratista como en lo sucesivo se menciona, el Contratista por este medio se compromete con el Contratante a ejecutar y completar las Obras y a subsanar cualquier defecto de las mismas de conformidad en todo respecto con las disposiciones del Contrato.
3. El Contratante por este medio se compromete a pagar al Contratista como retribución por la ejecución y terminación de las Obras y la subsanación de sus defectos, el Precio del Contrato o aquellas sumas que resulten pagaderas bajo las disposiciones del Contrato en el plazo y en la forma establecidas en éste.

Y hemos convenido celebrar el presente contrato para la ejecución del Proyecto que se regirá por las cláusulas y términos siguientes: (**CONDICIONES DEL CONTRATO**)

Ambas partes se manifiestan de acuerdo con todas y cada una de las cláusulas del presente contrato.- En fe de lo cual y para los fines legales correspondientes, firmamos el presente Contrato en el día, mes y año antes indicados.
Firma que compromete al Contratante:

MBA Mario René Pineda Valle
Ministro Director
IDECOAS / PRONADERS

Firma que compromete al Contratista:

Ing. _____
Gerente General (Nombre de la Empresa)
RTN No. _____

Sección V. Condiciones Generales del Contrato

A. Disposiciones Generales

1. Definiciones

1.1 Las palabras y expresiones definidas aparecen en negrillas

- (a) El **Conciliador** es la persona nombrada en forma conjunta por el Contratante y el Contratista o en su defecto, por la Autoridad Nominadora de conformidad con la cláusula 26.1 de estas CGC, para resolver en primera instancia cualquier controversia, de conformidad con lo dispuesto en las cláusulas 24 y 25 de estas CGC,
- (b) La **Lista de Cantidades Valoradas (Presupuesto de la Obra)** es la lista debidamente preparada por el Oferente, con indicación de las cantidades y precios, que forma parte de la Oferta.
- (c) **Eventos Compensables** son los definidos en la cláusula 44 de estas CGC
- (d) La **Fecha de Terminación** es la fecha de terminación de las Obras, certificada por el Gerente de Obras de acuerdo con la Subcláusula 54.1 de estas CGC.
- (e) El **Contrato** es el Contrato entre el Contratante y el Contratista para ejecutar, terminar y mantener las Obras. Comprende los documentos enumerados en la Subcláusula 2.3 de estas CGC.
- (f) El **Contratista** es la persona natural o jurídica, cuya Oferta para la ejecución de las Obras ha sido aceptada por el Contratante.
- (g) La **Oferta del Contratista** es el documento de licitación que fue completado y entregado por el Contratista al Contratante.
- (h) El **Precio del Contrato** es el precio establecido en la Notificación de la Resolución de Adjudicación y subsecuentemente, según sea ajustado de conformidad con las disposiciones del Contrato.
- (i) **Días** significa días calendario;
- (j) **Meses** significa meses calendario.
- (k) **Trabajos por día** significa una variedad de trabajos que se pagan en base al tiempo utilizado por los empleados y equipos del Contratista, en adición a los pagos por concepto de los materiales y planta conexos.
- (l) **Defecto** es cualquier parte de las Obras que no haya sido terminada conforme al Contrato.
- (m) El **Certificado de Responsabilidad por Defectos** es el certificado emitido por el Gerente de Obras una vez que el Contratista ha corregido los defectos.
- (n) El **Período de Responsabilidad por Defectos** es el período **estipulado en la Subcláusula 35.1 de las CEC** y calculado a partir de la fecha de

terminación.

- (o) Los **Planos** incluye los cálculos y otra información proporcionada o aprobada por el Gerente de Obras para la ejecución del Contrato.
- (p) El **Contratante** es la parte que contrata con el Contratista para la ejecución de las Obras, según se **estipula en las CEC**.
- (q) **Equipos** es la maquinaria y los vehículos del Contratista que han sido trasladados transitoriamente al Sitio de las Obras para la construcción de las Obras.
- (r) El **Precio Inicial del Contrato** es el Precio del Contrato indicado en la Notificación de la Resolución de Adjudicación del Contratante.
- (s) La **Fecha Prevista de Terminación** de las Obras es la fecha en que se prevé que el Contratista deba terminar las Obras y que **se especifica en las CEC**. Esta fecha podrá ser modificada únicamente por el Contratante mediante una prórroga del plazo o una orden de acelerar los trabajos.
- (t) **Materiales** son todos los suministros, inclusive bienes consumibles, utilizados por el Contratista para ser incorporados en las Obras.
- (u) **Planta** es cualquiera parte integral de las Obras que tenga una función mecánica, eléctrica, química o biológica.
- (v) El **Gerente de Obras** es la persona cuyo nombre **se indica en las CEC** (o cualquier otra persona competente nombrada por el Contratante con notificación al Contratista, para actuar en reemplazo del Gerente de Obras), responsable de supervisar la ejecución de las Obras.
- (w) **CEC** significa las Condiciones Especiales del Contrato.
- (x) El **Sitio de las Obras** es el sitio **definido como tal en las CEC**.
- (y) Los **Informes de Investigación del Sitio de las Obras**, incluidos en los documentos de licitación, son informes de tipo interpretativo, basados en hechos, y que se refieren a las condiciones de la superficie y en el subsuelo del Sitio de las Obras.
- (z) **Especificaciones** significa las especificaciones de las Obras incluidas en el Contrato y cualquier modificación o adición hecha o aprobada por el Contratante.
- (aa) La **Fecha de Inicio** es la fecha más tardía en la que el Contratista deberá empezar la ejecución de las Obras y que está **estipulada en las CEC**. No coincide necesariamente con ninguna de las fechas de toma de posesión del Sitio de las Obras.
- (bb) **Subcontratista** es una persona natural o jurídica, contratada por el Contratista para realizar una parte de los trabajos del Contrato, y que incluye trabajos en el Sitio de las Obras.
- (cc) **Obras Provisionales** son las obras que el Contratista debe diseñar, construir, instalar y retirar, y que son necesarias para la construcción o

instalación de las Obras.

- (dd) Una **Variación** es una instrucción impartida por el Contratante que modifica las Obras.
- (ee) Las **Obras** es todo aquello que el Contrato exige al Contratista construir, instalar y entregar al Contratante como **se define en las CEC**.

2. Interpretación

- 2.1 Para la interpretación de estas CGC, si el contexto así lo requiere, el singular significa también el plural, y el masculino significa también el femenino y viceversa. Los encabezamientos de las cláusulas no tienen relevancia por sí mismos. Las palabras que se usan en el Contrato tienen su significado corriente a menos que se las defina específicamente. El Gerente de Obras proporcionará aclaraciones a las consultas sobre estas CGC.
- 2.2 **Si las CEC estipulan** la terminación de las Obras por secciones, las referencias que en las CGC se hacen a las Obras, a la Fecha de Terminación y a la Fecha Prevista de Terminación aplican a cada Sección de las Obras (excepto las referencias específicas a la Fecha de Terminación y de la Fecha Prevista de Terminación de la totalidad de las Obras).
- 2.3 Los documentos que constituyen el Contrato se interpretarán en el siguiente orden de prioridad:
 - (a) Contrato,
 - (b) Notificación de la Resolución de Adjudicación,
 - (c) Oferta,
 - (d) Condiciones Especiales del Contrato,
 - (e) Condiciones Generales del Contrato,
 - (f) Especificaciones,
 - (g) Planos,
 - (h) Lista de Cantidades valoradas (Presupuesto de la Obra),²⁰ y
 - (i) Cualquier otro documento que **en las CEC se especifique** que forma parte integral del Contrato.

3. Idioma y Ley Aplicables

- 3.1 El idioma del Contrato será el español y la ley que lo regirá será la hondureña.

4. Decisiones del Gerente de Obras

- 4.1 Salvo cuando se especifique otra cosa, el Gerente de Obras, en representación del Contratante, podrá dirigir órdenes e instrucciones al Contratista para la correcta ejecución del contrato, de acuerdo con los planos y especificaciones contractuales y teniendo en cuenta las disposiciones de la Ley de Contratación del Estado y su Reglamento

5. Delegación de funciones

- 5.1 El Gerente de Obras, después de notificar al Contratista, podrá delegar en otras personas, cualquiera de sus deberes y responsabilidades y, asimismo, podrá

²⁰ En los contratos a suma alzada, suprimir la expresión "Lista de cantidades" y reemplazarla por "Calendario de actividades".

cancelar cualquier delegación de funciones, después de notificar al Contratista.

- 6. Comunicaciones** 6.1 Las comunicaciones cursadas entre las partes a las que se hace referencia en las Condiciones del Contrato sólo serán válidas cuando sean formalizadas por escrito. Las notificaciones entrarán en vigor una vez que sean entregadas.
- 7. Subcontratos** 7.1 El Contratista sólo podrá subcontratar trabajos si cuenta con la aprobación del Contratante. La subcontratación no altera las obligaciones del Contratista.
- 7.2 La aprobación de la subcontratación deberá ser expresa, por escrito, con indicación de su objeto y de las condiciones económicas. Los trabajos que se subcontraten con terceros, no excedan del cuarenta por Ciento (40%) del monto del Contrato.
- 7.2 Tampoco podrá el Contratista ceder el Contrato sin la aprobación por escrito del Contratante.
- 8. Otros Contratistas** 8.1 El Contratista deberá cooperar y compartir el Sitio de las Obras con otros contratistas, autoridades públicas, empresas de servicios públicos y el Contratante en las fechas señaladas en la Lista de Otros Contratistas **indicada en las CEC**. El Contratista también deberá proporcionarles a éstos las instalaciones y servicios que se describen en dicha Lista. El Contratante podrá modificar la Lista de Otros Contratistas y deberá notificar al respecto al Contratista.
- 9. Personal** 9.1 El Contratista deberá emplear el personal clave enumerado en la Lista de Personal Clave, de conformidad con lo **indicado en las CEC**, para llevar a cabo las funciones especificadas en la Lista, u otro personal aprobado por el Gerente de Obras. El Gerente de Obras aprobará cualquier reemplazo de personal clave solo si las calificaciones, habilidades, preparación, capacidad y experiencia del personal propuesto son iguales o superiores a las del personal que figura en la Lista.
- 9.2 Si el Gerente de Obras solicita al Contratista la remoción de un integrante de la fuerza laboral del Contratista, indicando las causas que motivan el pedido, el Contratista se asegurará que dicha persona se retire del Sitio de las Obras dentro de los siete días siguientes y no tenga ninguna otra participación en los trabajos relacionados con el Contrato.
- 10. Riesgos del Contratante y del Contratista** 10.1 Son riesgos del Contratante los que en este Contrato se estipulen que corresponden al Contratante, y son riesgos del Contratista los que en este Contrato se estipulen que corresponden al Contratista.
- 11. Riesgos del Contratante** 11.1 Desde la Fecha de Inicio de las Obras hasta la fecha de emisión del Certificado de Corrección de Defectos, son riesgos del Contratante:
- (a) Los riesgos de lesiones personales, de muerte, o de pérdida o daños a la propiedad (sin incluir las Obras, Planta, Materiales y Equipos) como consecuencia de:
- (i) el uso u ocupación del Sitio de las Obras por las Obras, o con el objeto de realizar las Obras, como resultado inevitable de las Obras, o
- (ii) negligencia, violación de los deberes establecidos por la ley, o interferencia con los derechos legales por parte del Contratante o cualquiera persona empleada por él o contratada por él, excepto el

Contratista.

- (b) El riesgo de daño a las Obras, Planta, Materiales y Equipos, en la medida en que ello se deba a fallas del Contratante o en el diseño hecho por el Contratante, o a una guerra o contaminación radioactiva que afecte directamente al país donde se han de realizar las Obras.

11.2 Desde la Fecha de Terminación hasta la fecha de emisión del Certificado de Corrección de Defectos, será riesgo del Contratante la pérdida o daño de las Obras, Planta y Materiales, excepto la pérdida o daños como consecuencia de:

- (a) un defecto que existía en la Fecha de Terminación;
- (b) un evento que ocurrió antes de la Fecha de Terminación, y que no constituía un riesgo del Contratante; o
- (c) las actividades del Contratista en el Sitio de las Obras después de la Fecha de Terminación.

12. Riesgos del Contratista

12.1 Desde la Fecha de Inicio de las Obras hasta la fecha de emisión del Certificado de Corrección de Defectos, cuando los riesgos de lesiones personales, de muerte y de pérdida o daño a la propiedad (incluyendo, sin limitación, las Obras, Planta, Materiales y Equipo) no sean riesgos del Contratante, serán riesgos del Contratista

13. Seguros

13.1 El Contratista deberá contratar seguros emitidos en el nombre conjunto del Contratista y del Contratante, para cubrir el período comprendido entre la Fecha de Inicio y el vencimiento del Período de Responsabilidad por Defectos, por los montos totales y los montos deducibles **estipulados en las CEC**, los siguientes eventos constituyen riesgos del Contratista:

- (a) pérdida o daños a -- las Obras, Planta y Materiales;
- (b) pérdida o daños a -- los Equipos;
- (c) pérdida o daños a -- la propiedad (sin incluir las Obras, Planta, Materiales y Equipos) relacionada con el Contrato, y
- (d) lesiones personales o muerte.

13.2 El Contratista deberá entregar al Gerente de Obras, para su aprobación, las pólizas y los certificados de seguro antes de la Fecha de Inicio. Dichos seguros deberán contemplar indemnizaciones pagaderas en los tipos y proporciones de monedas requeridos para rectificar la pérdida o los daños o perjuicios ocasionados.

13.3 Si el Contratista no proporcionara las pólizas y los certificados exigidos, el Contratante podrá contratar los seguros cuyas pólizas y certificados debería haber suministrado el Contratista y podrá recuperar las primas pagadas por el Contratante de los pagos que se adeuden al Contratista, o bien, si no se le adeudara nada, considerarlas una deuda del Contratista.

13.4 Las condiciones del seguro no podrán modificarse sin la aprobación del Gerente de Obras.

13.5 Ambas partes deberán cumplir con todas las condiciones de las pólizas de seguro.

14. Informes de

14.1 El Contratista, al preparar su Oferta, se basará en los informes de investigación del

investigación del Sitio de las Obras		Sitio de las Obras indicados en las CEC , además de cualquier otra información de que disponga el Oferente.
15. Consultas acerca de las Condiciones Especiales del Contrato	15.1	El Gerente de Obras responderá a las consultas sobre las CEC.
16. Construcción de las Obras por el Contratista	16.1	El Contratista deberá construir e instalar las Obras de conformidad con las Especificaciones y los Planos.
17. Terminación de las Obras en la fecha prevista	17.1	El Contratista podrá iniciar la construcción de las Obras en la Fecha de Inicio y deberá ejecutarlas de acuerdo con el Programa que hubiera presentado, con las actualizaciones que el Contratante hubiera aprobado, y terminarlas en la Fecha Prevista de Terminación.
18. Aprobación por el Gerente de Obras	18.1	El Contratista será responsable por el diseño de las obras provisionales.
	18.2	El Contratista deberá obtener las aprobaciones del diseño de las obras provisionales por parte de terceros cuando sean necesarias.
	18.3	Todos los planos preparados por el Contratista para la ejecución de las obras definitivas deberán ser aprobados previamente por el Gerente de Obras antes de su utilización.
19. Seguridad	19.1	El Contratista será responsable por la seguridad de todas las actividades en el Sitio de las Obras.
	19.2	El Contratista deberá suministrar a sus trabajadores los equipos e implementos necesarios de protección y tomará las medidas necesarias para mantener en sus campamentos y en la obra, la higiene y seguridad en el trabajo, según las disposiciones sobre la materia.
20. Descubrimientos	20.1	Cualquier elemento de interés histórico o de otra naturaleza o de gran valor que se descubra inesperadamente en la zona de las obras será de propiedad del Contratante. El Contratista deberá notificar al Gerente de Obras acerca del descubrimiento y seguir las instrucciones que éste imparta sobre la manera de proceder.
21. Toma de posesión del Sitio de las Obras	21.1	El Contratante traspasará al Contratista la posesión de la totalidad del Sitio de las Obras. Si no se traspasara la posesión de alguna parte en la fecha estipulada en las CEC , se considerará que el Contratante ha demorado el inicio de las actividades pertinentes y que ello constituye un evento compensable.
22. Acceso al Sitio de las Obras	22.1	El Contratista deberá permitir al Gerente de Obras, y a cualquier persona autorizada por éste, el acceso al Sitio de las Obras y a cualquier lugar donde se estén realizando o se prevea realizar trabajos relacionados con el Contrato.
23. Instrucciones, Inspecciones y Auditorías	23.1	El Contratista deberá cumplir todas las instrucciones del Gerente de Obras que se ajusten a los planos y especificaciones contractuales y teniendo en cuenta las disposiciones de la Ley de Contratación del Estado y su Reglamento.
	23.2	El Contratista permitirá que el Banco inspeccione las cuentas, registros contables y archivos del Contratista relacionados con la presentación de ofertas y la ejecución del contrato y realice auditorías por medio de auditores designados por

el Banco, si así lo requiere el Banco. Para estos efectos, el Contratista deberá conservar todos los documentos y registros relacionados con el proyecto financiado por el Banco, por un período de cinco (5) años luego de terminado el trabajo. Igualmente, entregará al Banco todo documento necesario para la investigación pertinente sobre denuncias de fraude y corrupción y ordenará a los individuos, empleados o agentes del Contratista que tengan conocimiento del proyecto financiado por el Banco a responder a las consultas provenientes de personal del Banco.

- 24. Controversias** 24.1 Cualquier divergencia que se presente sobre un asunto que no se resuelva mediante un arreglo entre el Contratista y el Contratante, deberá ser resuelto por éste, quien previo estudio del caso dictará su resolución y la comunicará al reclamante.
- 25. Procedimientos para la solución de controversias** 25.1 En el caso de controversias el Contratante interpretará mediante acto administrativo motivado, las cláusulas objeto de la discrepancia, resolviendo las dudas que resultaren. Esta potestad se ejercerá por medio del órgano administrativo de mayor jerarquía responsable de la ejecución del contrato, con audiencia del Contratista; y sin perjuicio de los recursos legales que correspondan.
- 26. Recursos contra la resolución del Contratante** 26.1 Contra la resolución del Contratante quedará expedita la vía judicial ante los tribunales de lo Contencioso Administrativo, salvo que las CEC establezcan la posibilidad de acudir al Arbitraje.

B. Control de Plazos

- 27. Programa** 27.1 Dentro del plazo **establecido en las CEC** y después de la fecha de la Notificación de la Resolución de Adjudicación, el Contratista presentará al Gerente de Obras, para su opinión y posterior aprobación por el Contratante, un Programa en el que consten las metodologías generales, la organización, la secuencia y el calendario de ejecución de todas las actividades relativas a las Obras.
- 27.2 El Programa actualizado será aquel que refleje los avances reales logrados en cada actividad y los efectos de tales avances en el calendario de ejecución de las tareas restantes, incluyendo cualquier cambio en la secuencia de las actividades.
- 27.3 El Contratista deberá presentar al Gerente de Obras para su opinión y posterior aprobación por el Contratante, un Programa con intervalos iguales que no excedan el período **establecidos en las CEC**. Si el Contratista no presenta dicho Programa actualizado dentro de este plazo, el Gerente de Obras podrá retener el monto **especificado en las CEC** de la próxima estimación de obra y continuar reteniendo dicho monto hasta el pago que prosiga a la fecha en la cual el Contratista haya presentado el Programa atrasado.
- 27.4 La aprobación del Programa no modificará de manera alguna las obligaciones del Contratista. El Contratista podrá modificar el Programa y presentarlo nuevamente al Gerente de Obras en cualquier momento. El Programa modificado deberá reflejar los efectos de las Variaciones y de los Eventos Compensables.
- 28. Prórroga de la Fecha** 28.1 El Contratante deberá prorrogar la Fecha Prevista de Terminación cuando se

- Prevista de Terminación** produzca un Evento Compensable o se ordene una Variación que haga imposible la terminación de las Obras en la Fecha Prevista de Terminación sin que el Contratista adopte medidas para acelerar el ritmo de ejecución de los trabajos pendientes y que le genere gastos adicionales.
- 28.2 El Contratante determinará si debe prorrogarse la Fecha Prevista de Terminación y por cuánto tiempo, dentro de los 21 días siguientes a la fecha en que el Contratista solicite al Contratante una decisión sobre los efectos de una Variación o de un Evento Compensable y proporcione toda la información sustentadora. Si el Contratista no hubiere dado aviso oportuno acerca de una demora o no hubiere cooperado para resolverla, la demora debida a esa falla no será considerada para determinar la nueva Fecha Prevista de Terminación.
- 29. Aceleración de las Obras**
- 29.1 Cuando el Contratante quiera que el Contratista finalice las Obras antes de la Fecha Prevista de Terminación, el Contratante deberá solicitar al Contratista propuestas valoradas para conseguir la necesaria aceleración de la ejecución de los trabajos. Si el Contratante aceptara dichas propuestas, la Fecha Prevista de Terminación será modificada como corresponda y ratificada por el Contratante y el Contratista.
- 29.2 Si las propuestas con precios del Contratista para acelerar la ejecución de los trabajos son aceptadas por el Contratante, dichas propuestas se tratarán como Variaciones y los precios de las mismas se incorporarán al Precio del Contrato.
- 30. Demoras ordenadas por el Gerente de Obras**
- 30.1 El Gerente de Obras podrá ordenar al Contratista que demore la iniciación o el avance de cualquier actividad comprendida en las Obras.
- 31. Reuniones administrativas**
- 31.1 Tanto el Gerente de Obras como el Contratista podrán solicitar a la otra parte que asista a reuniones administrativas. El objetivo de dichas reuniones será la revisión de la programación de los trabajos pendientes y la resolución de asuntos planteados conforme con el procedimiento de Advertencia Anticipada descrito en la Cláusula 32.
- 31.2 El Gerente de Obras deberá llevar un registro de lo tratado en las reuniones administrativas y suministrar copias del mismo a los asistentes y al Contratante. Ya sea en la propia reunión o con posterioridad a ella, el Gerente de Obras deberá decidir y comunicar por escrito a todos los asistentes sus respectivas obligaciones en relación con las medidas que deban adoptarse.
- 32. Advertencia Anticipada**
- 32.1 El Contratista deberá advertir al Gerente de Obras lo antes posible sobre futuros posibles eventos o circunstancias específicas que puedan perjudicar la calidad de los trabajos, elevar el Precio del Contrato o demorar la ejecución de las Obras. El Gerente de Obras podrá solicitarle al Contratista que presente una estimación de los efectos esperados que el futuro evento o circunstancia podrían tener sobre el Precio del Contrato y la Fecha de Terminación. El Contratista deberá proporcionar dicha estimación tan pronto como le sea razonablemente posible.
- 32.2 El Contratista colaborará con el Gerente de Obras en la preparación y consideración de posibles maneras en que cualquier participante en los trabajos pueda evitar o reducir los efectos de dicho evento o circunstancia y para ejecutar las instrucciones que consecuentemente ordenare el Gerente de Obras.

C. Control de Calidad

- 33. Identificación de Defectos** 33.1 El Gerente de Obras controlará el trabajo del Contratista y le notificará de cualquier defecto que encuentre. Dicho control no modificará de manera alguna las obligaciones del Contratista. El Gerente de Obras podrá ordenar al Contratista que localice un defecto y que ponga al descubierto y someta a prueba cualquier trabajo que el Gerente de Obras considere que pudiera tener algún defecto.
- 34. Pruebas** 34.1 Si el Gerente de Obras ordena al Contratista realizar alguna prueba que no esté contemplada en las Especificaciones a fin de verificar si algún trabajo tiene defectos y la prueba revela que los tiene, el Contratista pagará el costo de la prueba y de las muestras. Si no se encuentra ningún defecto, la prueba se considerará un Evento Compensable.
- 35. Corrección de Defectos** 35.1 El Gerente de Obras notificará al Contratista todos los defectos de que tenga conocimiento antes de que finalice el Período de Responsabilidad por Defectos, que se inicia en la fecha de terminación y **se define en las CEC**. El Período de Responsabilidad por Defectos se prorrogará mientras queden defectos por corregir.
- 35.2 Cada vez que se notifique un defecto, el Contratista lo corregirá dentro del plazo especificado en la notificación del Gerente de Obras.
- 36. Defectos no corregidos** 36.1 Si el Contratista no ha corregido un defecto dentro del plazo especificado en la notificación del Gerente de Obras, este último estimará el precio de la corrección del defecto, y el Contratista deberá pagar dicho monto.

D. Control de Costos

- 37. Lista de Cantidades Valoradas (Presupuesto de la Obra)²¹** 37.1 La Lista de Cantidades Valoradas (Presupuesto de la Obra) deberá contener los rubros correspondientes a la construcción, el montaje, las pruebas y los trabajos de puesta en servicio que deba ejecutar el Contratista.
- 37.2 La Lista de Cantidades Valoradas (Presupuesto de la Obra) se usa para calcular el Precio del Contrato. Al Contratista se le paga por la cantidad de trabajo realizado al precio unitario especificado para cada rubro en la Lista de Cantidades Valoradas (Presupuesto de la Obra).
- 38. Desglose de Costos²²** 38.1 Si el Contratante o el Gerente de Obras lo solicita, el Contratista deberá proporcionarle un desglose de los costos correspondientes a cualquier precio

²¹ En el caso de contratos a suma alzada, suprimir "Lista de cantidades" y sustituir por "Calendario de actividades", y reemplazar las Subcláusulas 37.1 y 37.2 por las siguientes:

“37.1 El Contratista deberá presentar un Calendario de actividades actualizado dentro de los 14 días siguientes a su solicitud por parte del Supervisor. Dichas actividades deberán coordinarse con las del Programa.

37.2 En el Calendario de actividades el Contratista deberá indicar por separado la entrega de los materiales en el Sitio de las Obras cuando el pago de los materiales en el sitio deba efectuarse por separado.”

²² En el caso de contratos a suma alzada, suprimir "Lista de cantidades" y sustituir por "Calendario de actividades", y reemplazar toda la Cláusula 38 con la siguiente Subcláusula 38.1:

“38.1 El Calendario de actividades será modificado por el Contratista para incorporar las modificaciones en el Programa o método de trabajo que haya introducido el Contratista por su propia cuenta. Los precios del Calendario de actividades no sufrirán modificación alguna cuando el Contratista introduzca tales cambios.”

que conste en la Lista de Cantidades Valoradas (Presupuesto de la Obra).

39. Variaciones

- 39.1 Todas las Variaciones deberán incluirse en los Programas²³ actualizados que presente el Contratista y deberán ser autorizadas por escrito por el Contratante.
- 39.2 Cuando las variaciones acumuladas superen el 10% del Precio Inicial del Contrato se formalizarán mediante modificación del Contrato.

40. Pagos de las Variaciones

- 40.1 Cuando el Gerente de Obras la solicite, el Contratista deberá presentarle una cotización para la ejecución de una Variación. El Contratista deberá proporcionársela dentro de los siete (7) días siguientes a la solicitud, o dentro de un plazo mayor si el Gerente de Obras así lo hubiera determinado. El Gerente de Obras deberá analizar la cotización antes de opinar sobre la Variación.
- 40.2 Cuando los trabajos correspondientes a la Variación coincidan con un rubro descrito en la Lista de Cantidades Valoradas (Presupuesto de la Obra) y si, a juicio del Gerente de Obras, la cantidad de trabajo o su calendario de ejecución no produce cambios en el costo unitario por encima del límite establecido en la Subcláusula 38.1, para calcular el valor de la Variación se usará el precio indicado en la Lista de Cantidades Valoradas (Presupuesto de la Obra). Si el costo unitario se modificara, o si la naturaleza o el calendario de ejecución de los trabajos correspondientes a la Variación no coincidiera con los rubros de la Lista de Cantidades Valoradas (Presupuesto de la Obra), el Contratista deberá proporcionar una cotización con nuevos precios para los rubros pertinentes de los trabajos.²⁴
- 40.3 Si el Contratante no considerase la cotización del Contratista razonable, el Contratante podrá ordenar la Variación y modificar el Precio del Contrato basado en su propia estimación de los efectos de la Variación sobre los costos del Contratista.
- 40.4 Si el Contratante decide que la urgencia de la Variación no permite obtener y analizar una cotización sin demorar los trabajos, no se solicitará cotización alguna y la Variación se considerará como un Evento Compensable.
- 40.5 El Contratista no tendrá derecho al pago de costos adicionales que podrían haberse evitado si hubiese hecho la Advertencia Anticipada pertinente.

41. Proyecciones de Flujo de Efectivos

- 41.1 Cuando se actualice el Programa,²⁵ el Contratista deberá proporcionar al Gerente de Obras una proyección actualizada del flujo de efectivos. Dicha proyección podrá incluir diferentes monedas según se estipulen en el Contrato, convertidas según sea necesario utilizando las tasas de cambio del Contrato.

42. Estimaciones de Obra

- 42.1 El Contratista presentará al Gerente de Obras cuentas mensuales por el valor estimado de los trabajos ejecutados menos las sumas acumuladas previamente certificadas por el Gerente de Obras de conformidad con la Subcláusula 42.2.
- 42.2 El Gerente de Obras verificará las cuentas mensuales del Contratista y

²³ En el caso de contratos a suma alzada, agregar "y Calendarios de actividades" después de "Programas".

²⁴ Suprimir esta Subcláusula en los contratos a suma alzada.

²⁵ En los contratos a suma alzada, agregar "o Calendario de actividades" después de "Programa".

certificará la suma que deberá pagársele.

- 42.3 El valor de los trabajos ejecutados será determinado por el Gerente de Obras.
- 42.4 El valor de los trabajos ejecutados comprenderá el valor de las cantidades terminadas de los rubros incluidos en la Lista de Cantidades Valoradas (Presupuesto de la Obra).²⁶
- 42.5 El valor de los trabajos ejecutados incluirá la estimación de las Variaciones y de los Eventos Compensables.
- 42.6 El Gerente de Obras podrá excluir cualquier rubro incluido en una estimación anterior o reducir la proporción de cualquier rubro que se hubiera aprobado anteriormente en consideración de información más reciente.

43. Pagos

- 43.1 Los pagos serán ajustados para deducir los pagos de anticipo y las retenciones. El Contratante pagará al Contratista los montos de la estimación de obras aprobada por el Gerente de Obras dentro de los 28 días siguientes a la fecha de cada certificado. Si el Contratante emite un pago atrasado, en el pago siguiente se deberá pagarle al Contratista interés sobre el pago atrasado. El interés se calculará a partir de la fecha en que el pago atrasado debería haberse emitido hasta la fecha cuando el pago atrasado es emitido, a la tasa de interés promedio para operaciones activas vigente en el sistema bancario nacional determinada mensualmente para la respectiva moneda por la Oficina Normativa de Contratación y Adquisiciones, en consulta con el Banco Central de Honduras.
- 43.2 Si el monto aprobado es incrementado en una estimación posterior o como resultado de una decisión del Conciliador, Arbitro o Juez, se le pagará interés al Contratista sobre el pago demorado como se establece en esta cláusula. El interés se calculará a partir de la fecha en que se debería haber aprobado dicho incremento si no hubiera habido controversia.
- 43.3 Salvo que se establezca otra cosa, todos los pagos y deducciones se efectuarán en las proporciones de las monedas en que está expresado el Precio del Contrato.
- 43.4 El Contratante no pagará los rubros de las Obras para los cuales no se indicó precio y se entenderá que están cubiertos en otros precios en el Contrato.

44. Eventos Compensables

- 44.1 Se considerarán eventos compensables los siguientes:
 - (a) El Contratante no permite acceso a una parte del Sitio de las Obras en la Fecha de Posesión del Sitio de las Obras de acuerdo con la Subcláusula 21.1 de las CGC.
 - (b) El Contratante modifica la Lista de Otros Contratistas de tal manera que afecta el trabajo del Contratista en virtud del Contrato.
 - (c) El Gerente de Obras ordena una demora o no emite los Planos, las Especificaciones o las instrucciones necesarias para la ejecución

²⁶ En los contratos a suma alzada, reemplazar este párrafo por el siguiente:

"42.4 El valor de los trabajos ejecutados comprenderá el valor de las actividades terminadas incluidas en el Calendario de actividades".

oportuna de las Obras.

- (d) El Gerente de Obras ordena al Contratista que ponga al descubierto los trabajos o que realice pruebas adicionales a los trabajos y se comprueba posteriormente que los mismos no presentaban Defectos.
- (e) El Gerente de Obras sin justificación desaprueba una subcontratación.
- (f) Las condiciones del terreno son más desfavorables que lo que razonablemente se podía inferir antes de la emisión de la Notificación de la Resolución de Adjudicación, a partir de la información emitida a los Oferentes (incluyendo el Informe de Investigación del Sitio de las Obras), la información disponible públicamente y la inspección visual del Sitio de las Obras.
- (g) El Gerente de Obras imparte una instrucción para lidiar con una condición imprevista, causada por el Contratante, o de ejecutar trabajos adicionales que son necesarios por razones de seguridad u otros motivos.
- (h) Otros contratistas, autoridades públicas, empresas de servicios públicos, o el Contratante no trabajan conforme a las fechas y otras limitaciones estipuladas en el Contrato, causando demoras o costos adicionales al Contratista.
- (i) El anticipo se paga atrasado.
- (j) Los efectos sobre el Contratista de cualquiera de los riesgos del Contratante.
- (k) El Gerente de Obras demora sin justificación alguna la emisión del Certificado de Terminación.

44.2 Si un evento compensable ocasiona costos adicionales o impide que los trabajos se terminen con anterioridad a la Fecha Prevista de Terminación, se deberá aumentar el Precio del Contrato y/o se deberá prorrogar la Fecha Prevista de Terminación. El Gerente de Obras decidirá si el Precio del Contrato deberá incrementarse y el monto del incremento, y si la Fecha Prevista de Terminación deberá prorrogarse y en qué medida.

44.3 Tan pronto como el Contratista proporcione información que demuestre los efectos de cada evento compensable en su proyección de costos, el Gerente de Obras la evaluará y ajustará el Precio del Contrato como corresponda. Si el Gerente de Obras no considerase la estimación del Contratista razonable, el Gerente de Obras preparará su propia estimación y ajustará el Precio del Contrato conforme a ésta. El Gerente de Obras supondrá que el Contratista reaccionará en forma competente y oportunamente frente al evento.

44.4 El Contratista no tendrá derecho al pago de ninguna compensación en la medida en que los intereses del Contratante se vieran perjudicados si el Contratista no hubiera dado aviso oportuno o no hubiera cooperado con el Gerente de Obras.

45. Impuestos

45.1 El Gerente de Obras deberá ajustar el Precio del Contrato si los impuestos, derechos y otros gravámenes cambian en el período comprendido entre la fecha

que sea 28 días anterior a la de presentación de las Ofertas para el Contrato y la fecha del Acta de Recepción Definitiva. El ajuste se hará por el monto de los cambios en los impuestos pagaderos por el Contratista, siempre que dichos cambios no estuvieran ya reflejados en el Precio del Contrato, o sean resultado de la aplicación de la cláusula 47 de las CGC.

- 46. Monedas** 46.1 La moneda o monedas en que se le pagará al Proveedor en virtud de este Contrato se especifican en las CEC.
- 47. Ajustes de Precios** 47.1 Los precios se ajustarán para tener en cuenta las fluctuaciones del costo de los insumos, en la forma **estipulada en las CEC**.
- 48. Multas por retraso en la entrega de la Obra** 48.1 El Contratista deberá indemnizar al Contratante por daños y perjuicios conforme al precio por día **establecido en las CEC**, por cada día de retraso de la Fecha de Terminación con respecto a la Fecha Prevista de Terminación. El monto total de daños y perjuicios no deberá exceder del monto **estipulado en las CEC**. El Contratante podrá deducir dicha indemnización de los pagos que se adeudaren al Contratista. El pago por daños y perjuicios no afectará las obligaciones del Contratista 48.2 Si después de hecha la liquidación por daños y perjuicios se prorrogara la Fecha Prevista de Terminación, el Gerente de Obras deberá corregir en la siguiente estimación de obra los pagos en exceso que hubiere efectuado el Contratista por concepto de liquidación de daños y perjuicios. Se deberán pagar intereses al Contratista sobre el monto pagado en exceso, calculados para el período entre la fecha de pago hasta la fecha de reembolso, a las tasas especificadas en la Subcláusula 43.1 de las CGC.
- 49. Bonificaciones** 49.1 En los casos en que ello se estipule en las CEC, se pagará al Contratista una bonificación que se calculará a la tasa diaria **establecida en las CEC**, por cada día (menos los días que se le pague por acelerar las Obras, si fuere el caso) que la Fecha de Terminación de la totalidad de las Obras sea anterior a la Fecha Prevista de Terminación. El Gerente de Obras deberá certificar que se han terminado las Obras de conformidad con la Subcláusula 554.1 de las CGC aún cuando el plazo para terminarlas no estuviera vencido.
- 50. Pago de anticipo** 50.1 El Contratante pagará al Contratista un anticipo por el monto **estipulado en las CEC** en la fecha también **estipulada en las CEC**, contra la presentación por el Contratista de una Garantía Bancaria Incondicional o una Fianza, emitida en la forma y por un banco o aseguradora aceptables para el Contratante en los mismos montos y monedas del anticipo. La garantía o fianza deberá permanecer vigente hasta que el anticipo pagado haya sido reembolsado, pero el monto de la misma será reducido progresivamente en los montos reembolsados por el Contratista. El anticipo no devengará intereses.
- 50.2 El Contratista deberá usar el anticipo únicamente para pagar equipos, planta, materiales, servicios y gastos de movilización que se requieran específicamente para la ejecución del Contrato. El Contratista deberá demostrar que ha utilizado el anticipo para tales fines mediante la presentación de copias de las facturas u otros documentos al Gerente de Obras.
- 50.3 El anticipo será reembolsado mediante la deducción de montos proporcionales de los pagos que se adeuden al Contratista, de conformidad con la valoración del porcentaje de las Obras que haya sido terminado. No se tomarán en cuenta el anticipo ni sus reembolsos para determinar la valoración de los trabajos

realizados, Variaciones, ajuste de precios, eventos compensables, bonificaciones, o liquidación por daños y perjuicios.

- 51. Garantías**
- 51.1 El Contratista deberá proporcionar al Contratante la Garantía de Cumplimiento a más tardar en la fecha definida en la Notificación de la Resolución de Adjudicación y por el monto **estipulado en las CEC**, emitida por un banco o compañía afianzadora aceptables para el Contratante y expresada en los tipos y proporciones de monedas en que deba pagarse el Precio del Contrato. La validez de la Garantía de Cumplimiento excederá en tres (3) meses la Fecha Prevista de Terminación.
- 51.2 Una vez efectuada la recepción final de las obras y realizada la liquidación del contrato, el Contratista sustituirá la garantía de cumplimiento del contrato por una garantía de calidad de la obra, con vigencia por el tiempo **estipulado en las CEC** y cuyo monto será equivalente al cinco por ciento (5%) del valor de la obra ejecutada.
- 52. Trabajos por día**
- 52.1 Cuando corresponda, los precios para trabajos por día indicadas en la Oferta se aplicarán para pequeñas cantidades adicionales de trabajo sólo cuando el Gerente de Obras hubiera impartido instrucciones previamente y por escrito para la ejecución de trabajos adicionales que se han de pagar de esa manera.
- 52.2 El Contratista deberá dejar constancia en formularios aprobados por el Gerente de Obras de todo trabajo que deba pagarse como trabajos por día. El Gerente de Obras deberá verificar y firmar dentro de los dos días siguientes después de haberse realizado el trabajo todos los formularios que se llenen para este propósito.
- 52.3 Los pagos al Contratista por concepto de trabajos por día estarán supeditados a la presentación de los formularios mencionados en la Subcláusula 52.2 de las CGC.
- 53. Costo de reparaciones**
- 53.1 El Contratista será responsable de reparar y pagar por cuenta propia las pérdidas o daños que sufran las Obras o los Materiales que hayan de incorporarse a ellas entre la Fecha de Inicio de las Obras y el vencimiento del Período de Responsabilidad por Defectos, cuando dichas pérdidas y daños sean ocasionados por sus propios actos u omisiones.

E. Finalización del Contrato

- 54. Terminación de las Obras**
- 54.1 Terminada sustancialmente las Obras, se efectuará en forma inmediata una inspección preliminar, que acredite que las Obras se encuentran en estado de ser recibidas, todo lo cual se consignará en Acta de Recepción Provisional suscrita por un representante del órgano responsable de la contratación por el Contratante, el Gerente de Obras designado y el representante designado por el Contratista.
- 54.2 Entiéndese por terminación sustancial la conclusión de la obra de acuerdo con los planos, especificaciones y demás documentos contractuales, de manera que, luego de las comprobaciones que procedan, pueda ser recibida definitivamente y puesta en servicio, atendiendo a su finalidad.
- 55. Recepción de las Obras**
- 55.1 Acreditado mediante la inspección preliminar, que las obras se encuentran en estado de ser recibidas, y dentro de los siete (7) días siguientes a la fecha en que el Contratista efectúe su requerimiento, el Contratante procederá a su recepción

provisional, previo informe del Gerente de Obras.

- 55.2 Si de la inspección preliminar resultare necesario efectuar correcciones por defectos o detalles pendientes, se darán instrucciones precisas al contratista para que a su costo proceda dentro del plazo que se señale a la reparación o terminación de acuerdo con los planos, especificaciones y demás documentos contractuales.
- 55.3 Cuando las obras se encuentren en estado de ser recibidas en forma definitiva, se procederá a efectuar las comprobaciones y revisiones finales. Si así procediere, previo dictamen del Gerente de Obras, se efectuará la recepción definitiva de la obra mediante acta suscrita de manera similar a como dispone el artículo anterior.
- 55.4 Cuando conforme a las CEC proceda la recepción parcial por tramos o partes de la obra un proyecto, la recepción provisional y definitiva de cada uno de ellos se ajustará a lo dispuesto en los artículos anteriores. Cuando así ocurra, el plazo de la garantía de calidad correspondiente a cada entrega a que estuviere obligado el Contratista se contará a partir de la recepción definitiva de cada tramo.
- 55.5 Hasta que se produzca la recepción definitiva de las obras, su custodia y vigilancia será de cuenta del Contratista, teniendo en cuenta la naturaleza de las mismas y de acuerdo con lo que para tal efecto disponga el contrato.

56. Liquidación final

- 56.1 El Contratista deberá proporcionar al Gerente de Obras un estado de cuenta detallado del monto total que el Contratista considere que se le adeuda en virtud del Contrato antes del vencimiento del Período de Responsabilidad por Defectos. El Gerente de Obras emitirá un Certificado de Responsabilidad por Defectos y certificará cualquier pago final que se adeude al Contratista dentro de los 56 días siguientes a haber recibido del Contratista el estado de cuenta detallado y éste estuviera correcto y completo a juicio del Gerente de Obras. De no encontrarse el estado de cuenta correcto y completo, el Gerente de Obras deberá emitir dentro de 28 días una lista que establezca la naturaleza de las correcciones o adiciones que sean necesarias. Si después de que el Contratista volviese a presentar el estado de cuenta final aún no fuera satisfactorio a juicio del Gerente de Obras, éste decidirá el monto que deberá pagarse al Contratista, y emitirá el certificado de pago.
- 56.2 El órgano responsable de la contratación deberá aprobar la liquidación y ordenar el pago, en su caso, del saldo resultante, debiendo las partes otorgarse los finiquitos respectivos.

57. Manuales de Operación y de Mantenimiento

- 57.1 Si se solicitan planos finales actualizados y/o manuales de operación y mantenimiento actualizados, el Contratista los entregará en las fechas **estipuladas en las CEC**.
- 57.2 Si el Contratista no proporciona los planos finales actualizados y/o los manuales de operación y mantenimiento a más tardar en las fechas **estipuladas en las CEC**, o no son aprobados por el Gerente de Obras, éste retendrá la suma **estipulada en las CEC** de los pagos que se le adeuden al Contratista.

58. Terminación del Contrato

- 58.1 El Contratante o el Contratista podrán terminar el Contrato si la otra parte

incurriese en incumplimiento fundamental del Contrato.

58.2 Los incumplimientos fundamentales del Contrato incluirán, pero no estarán limitados a los siguientes:

- (a) Si el Contratista suspende los trabajos por 28 días cuando el Programa vigente no prevé tal suspensión y tampoco ha sido autorizada por el Gerente de Obras;
- (b) La suspensión temporal de las obras por un plazo superior a dos (2) meses sin que medien fuerza mayor o caso fortuito, acordada por la Administración; Gerente de Obras
- (c) La disolución de la sociedad mercantil contratista, salvo en los casos de fusión de sociedades y siempre que solicite de manera expresa al Contratante su autorización para la continuación de la ejecución del contrato, dentro de los diez días hábiles siguientes a la fecha en que tal fusión ocurra. El Contratante podrá aceptar o denegar dicha solicitud, sin que, en este último caso, haya derecho a indemnización alguna;
- (d) La declaración de quiebra o de suspensión de pagos del contratista, o su comprobada incapacidad financiera;
- (e) El incumplimiento de las obligaciones de pago más allá del plazo de cuatro (4) meses si no se establece en las CEC un plazo menor Gerente de Obras Gerente de Obras;
- (f) Si el Gerente de Obras le notifica al Contratista que el no corregir un defecto determinado constituye un caso de incumplimiento fundamental del Contrato, y el Contratista no procede a corregirlo dentro de un plazo razonable establecido por el Gerente de Obras en la notificación;
- (g) La falta de constitución de la garantía de cumplimiento del contrato o de las demás garantías a cargo del contratista dentro de los plazos correspondientes;
- (h) Si el Contratista no mantiene una garantía que sea exigida en el Contrato;
- (i) Si el Contratista ha demorado la terminación de las Obras por el número de días para el cual se puede pagar el monto máximo por concepto de daños y perjuicios, según lo **estipulado en las CEC**.
- (j) Si el Contratista, a juicio del Contratante, ha incurrido en fraude o corrupción al competir por el Contrato o en su ejecución, conforme a lo establecido la Cláusula 59 de estas CGC.
- (k) El grave o reiterado incumplimiento de las cláusulas convenidas;
- (l) La falta de corrección de defectos de diseño cuando éstos sean técnicamente inejecutables;

58.3 El Contratante o el Contratista podrán terminar el Contrato también en los siguientes casos:

- (a) La suspensión definitiva de las obras o la suspensión temporal de las mismas por un plazo superior a seis (6) meses, en caso de fuerza mayor o caso fortuito;
- (b) La muerte del contratista individual, salvo que los herederos ofrezcan concluir con el mismo con sujeción a todas sus estipulaciones; la aceptación de esta circunstancia será potestativa del Contratante sin que los herederos tengan derecho a indemnización alguna en caso contrario.

58.4 No obstante lo anterior, el Contratante podrá terminar el Contrato en cualquier momento por motivos de interés público o las circunstancias imprevistas calificadas como caso fortuito o fuerza mayor, sobrevinientes a la celebración del contrato, que imposibiliten o agraven desproporcionadamente su ejecución.

58.5 El contrato también podrá ser terminado por el mutuo acuerdo de las partes.

58.6 Si el Contrato fuere terminado, el Contratista deberá suspender los trabajos inmediatamente, disponer las medidas de seguridad necesarias en el Sitio de las Obras y retirarse del lugar tan pronto como sea razonablemente posible.

59. Fraude y Corrupción

59.1 El Estado Hondureño exige a todos los organismos ejecutores y organismos contratantes, al igual que a todas las firmas, entidades o personas oferentes por participar o participando en procedimientos de contratación, incluyendo, entre otros, solicitantes, oferentes, contratistas, consultores y concesionarios (incluyendo sus respectivos funcionarios, empleados y representantes), observar los más altos niveles éticos durante el proceso de selección y las negociaciones o la ejecución de un contrato. Los actos de fraude y corrupción están prohibidos.

59.2 El Contratante, así como cualquier instancia de control del Estado Hondureño tendrán el derecho revisar a los Oferentes, proveedores, contratistas, subcontratistas, consultores y concesionarios sus cuentas y registros y cualesquiera otros documentos relacionados con la presentación de propuestas y con el cumplimiento del contrato y someterlos a una auditoría por auditores designados por el Contratante, o la respectiva instancia de control del Estado Hondureño. Para estos efectos, el Contratista y sus subcontratistas deberán: (i) conserven todos los documentos y registros relacionados con este Contrato por un período de tres (3) años luego de terminado el trabajo contemplado en el Contrato; y (ii) entreguen todo documento necesario para la investigación de denuncias de fraude o corrupción, y pongan a la disposición del Contratante o la respectiva instancia de control del Estado Hondureño, los empleados o agentes del Contratista y sus subcontratistas que tengan conocimiento del Contrato para responder las consultas provenientes de personal del Contratante o la respectiva instancia de control del Estado Hondureño o de cualquier investigador, agente, auditor o consultor apropiadamente designado para la revisión o auditoría de los documentos. Si el Contratista o cualquiera de sus subcontratistas incumple el requerimiento del Contratante o la respectiva instancia de control del Estado Hondureño, o de cualquier otra forma obstaculiza la revisión del asunto por éstos, el Contratante o la respectiva instancia de control del Estado Hondureño bajo su sola discreción, podrá tomar medidas apropiadas contra el contratista o subcontratista para asegurar el cumplimiento de esta obligación.

- 59.3 Los actos de fraude y corrupción son sancionados por la Ley de Contratación del Estado, sin perjuicio de la responsabilidad en que se pudiera incurrir conforme al Código Penal.
- 60. Pagos posteriores a la terminación del Contrato**
- 60.1 Si el Contrato se termina por incumplimiento fundamental del Contratista, el Supervisor deberá emitir un certificado en el que conste el valor de los trabajos realizados y de los Materiales ordenados por el Contratista, menos los anticipos recibidos por él hasta la fecha de emisión de dicho certificado y menos el valor de las Multas por retraso en la entrega de la Obra aplicables. Ello sin menoscabo de las acciones que procedan para la indemnización por daños y perjuicios producidos al Contratante. Si el monto total que se adeuda al Contratante excediera el monto de cualquier pago que debiera efectuarse al Contratista, la diferencia constituirá una deuda a favor del Contratante.
- 60.2 Si el Contrato se rescinde por conveniencia del Contratante o por incumplimiento fundamental del Contrato por el Contratante, el Gerente de Obras deberá emitir un certificado por el valor de los trabajos realizados, los materiales ordenados, el costo razonable del retiro de los equipos y la repatriación del personal del Contratista ocupado exclusivamente en las Obras, y los costos en que el Contratista hubiera incurrido para el resguardo y seguridad de las Obras, menos los anticipos que hubiera recibido hasta la fecha de emisión de dicho certificado.
- 61. Derechos de propiedad**
- 61.1 Si el Contrato se termina por incumplimiento del Contratista, todos los Materiales que se encuentren en el Sitio de las Obras, la Planta, los Equipos, las Obras provisionales y las Obras incluidas en estimaciones aprobadas o las indicadas a tales efectos en la Liquidación, se considerarán de propiedad del Contratante.
- 62. Liberación de cumplimiento**
- 62.1 Si se hace imposible el cumplimiento del Contrato por motivo de una guerra, o por cualquier otro evento que esté totalmente fuera de control del Contratante o del Contratista, el Gerente de Obras deberá certificar la imposibilidad de cumplimiento del Contrato. En tal caso, el Contratista deberá disponer las medidas de seguridad necesarias en el Sitio de las Obras y suspender los trabajos a la brevedad posible después de recibir este certificado. En caso de imposibilidad de cumplimiento, deberá pagarse al Contratista todos los trabajos realizados antes de la recepción del certificado, así como de cualesquier trabajos realizados posteriormente sobre los cuales se hubieran adquirido compromisos.

Sección VI. Condiciones Especiales del Contrato

A. Disposiciones Generales	
CGC 1.1 (a)	En el presente Contrato <i>no</i> se prevé Conciliador.
CGC 1.1 (e)	El presente contrato tiene por objeto la ejecución del Proyecto: CONSTRUCCIÓN DE PAVIMENTO CON CONCRETO HIDRÁULICO, COL. INTERAMERICANA, MUNICIPIO DEL DISTRITO CENTRAL, DEPARTAMENTO DE FRANCISCO MORAZÁN. - FUENTE DE FINANCIAMIENTO: TASA VEHICULAR, de acuerdo a las can de obra y precios unitarios de la oferta que se adjunta a este contrato y de conformidad a las especificaciones técnicas establecidas en el Documento Base de Licitación Privada No. IDECOAS/PRONADERS-LPRI-31-2016-HO-OBRA.
CGC 1.1 (p)	El Contratante es el INSTITUTO DE DESARROLLO COMUNITARIO, AGUA Y SANEAMIENTO (IDECOAS) / PROGRAMA NACIONAL DE DESARROLLO RURAL Y URBANO SOSTENIBLE (PRONADERS) Dirección: Edificio Santa Esmeralda, Colonia Montecarlo, 50 metros al sur de las Oficinas de Hondutel, Blvd. Morazán, Tegucigalpa, M.D.C.- Teléfono: (504) 2236-2450.
CGC 1.1 (s)	La Fecha Prevista de Terminación de la totalidad de las Obras es de sesenta (60) días calendario a partir de la fecha indicada en la orden de inicio.
CGC 1.1 (v)	<i>El Contratante</i> notificará por escrito al Contratista <i>IDECOAS/PRONADERS</i> , <i>el nombre del Gerente de Obras y Supervisor.</i> El ejecutor mantendrá en el sitio de la obra la bitácora del proyecto, el incumplimiento dará lugar a una sanción equivalente a quinientos lempiras (L.500.00) cada vez que el Supervisor no lo encuentre en el sitio de la obra. El supervisor tendrá acceso a la obra en cualquier tiempo para verificar el avance físico de la obra de conformidad con los planos, especificaciones técnicas y demás documentación aprobada por El Contratante, informará sobre el cumplimiento de planos y cronograma de trabajo, y aprobará el informe de obra y formatos que se solicite al Contratista presentar.
CGC 1.1 (x)	El Sitio de las Obras está ubicado en la Colonia Interamericana, cerca del bulevard Fuerzas Armadas del Municipio del Distrito Central en el departamento de Francisco Morazán.
CGC 1.1 (aa)	La Fecha de Inicio será el día siguiente a la recepción por parte del Contratista de la Orden de Inicio emitida por El CONTRATANTE.
CGC 1.1 (ee)	Las Obras consisten en la “Construcción de Pavimento con Concreto Hidráulico” el cual se llevara a cabo en la colonia Interamericana del Municipio del Distrito Central, Francisco Morazán. El proyecto consiste en el pavimento de 270.00 ML en el tramo principal y un callejón adyacente de 24.43ML, con un espesor de 15cm en la capa de rodadura, el concreto a utilizar tendrá una resistencia de 4,000lb/pulg ² , el ancho de calle o calzada será variable indicado en los planos y se le construirán cunetas-bordillos en ambos lados de la calzada. Y deberá de suministrar los materiales, herramientas, equipo, transporte, mano de obra, superintendencia, utilidades, otras facilidades e imprevistos, así como el pago de todas las obligaciones, reemplazo de trabajo y materiales defectuosos necesarios para ejecutar las obras de acuerdo al Contrato y Especificaciones Técnicas.

CGC 2.2	Las secciones de las Obras con fechas de terminación distintas a las de la totalidad de las Obras, no aplica.
CGC 2.3 (i)	<p>Los siguientes documentos también forman parte integral del Contrato:</p> <ul style="list-style-type: none"> -Documento base de licitación, sus anexos y adendums -Modificaciones al contrato -Especificaciones y Condiciones de Cumplimiento -Planos -Lista de cantidades -Formularios de la oferta -Cronograma de actividades -Garantía de cumplimiento de contrato -Garantía de calidad de la obra -Orden de Inicio -Acta de Recepción de la obra <p>En caso de haber discrepancia entre lo dispuesto en el contrato y los anexos antes descritos, prevalecerá lo dispuesto en el contrato y en caso de discrepancia entre dos o más anexos, se estará sujeto a lo dispuesto en la ley.</p>
CGC 6.1	<p>Las comunicaciones entre las partes sólo serán válidas cuando sean formalizadas por escrito. Las notificaciones entrarán en vigor una vez sean entregadas.</p> <p>Para efectos de comunicaciones y notificaciones se establece que:</p> <p>El domicilio de El contratante es: MBA Mario René Pineda Valle Atención: Departamento de Adquisiciones y Contrataciones Edificio Santa Esmeralda, Colonia Montecarlo, 50 metros al sur de las Oficinas de Hondutel, Blvd. Morazán, Tegucigalpa, M.D.C.- Teléfono: (504) 2236-2450 Correo electrónico: caguilera@idecoas.gob.hn</p> <p>Y el domicilio de El Contratista, es: (Nombre del Representante Legal o Contratista Individual) (Nombre de la Empresa) (Dirección completa) Teléfono: Correo Electrónico:</p>
CGC 8.1	Lista de Otros contratistas <u>no aplica.</u>
CGC 9.1	<p>Personal Clave: Gerente de Proyecto, Maestro de Obra, albañiles y ayudante.</p> <p>El contratista se compromete a contratar el personal que trabajará en el proyecto como ser: peón, capataz, ayudante, albañiles y maestro de obra; en la comunidad o comunidades cercanas a la ubicación del proyecto y que estén siendo beneficiadas por el mismo.</p> <p>El contratista deberá entregar a El Contratante planillas de los trabajadores que se contraten para la ejecución de la obra, y deberá llenar la Matriz de empleos generados que el Contratante le proporcione, documentos que deberán ser entregados en original, junto con la copia de la Tarjeta de Identidad de los trabajadores y demás fichas que el Contratante les solicite completar.</p> <p>El Contratista será el único responsable del pago de las obligaciones laborales, que se deriven de la contratación de personal para la ejecución del proyecto. Por consiguiente, será su responsabilidad afrontar y solucionar los problemas de tipo laboral que se presenten durante y después de la ejecución de la obra. Asimismo, libera de responsabilidad a El Contratante en caso</p>

	de acciones entabladas por daños a terceros, en razón de trasgresión a sus derechos como consecuencia de los trabajos a realizar en los sitios de la obra y colindancias de ésta.
CGC 12.1	El Contratista será responsable por cualquier condición de riesgo encontrada en el sitio especificado en los documentos contractuales y que esté dentro del alcance de las obras. El Contratante no será responsable por materiales que pudiesen generar condiciones de riesgo que hayan sido traídas por El Contratista o cualquier otra persona por quien él sea responsable.
CGC 14.1	Los Informes de Investigación del Sitio de las Obras se acordarán con la Gerencia Técnica de IDECOAS/PRONADERS.
CGC 19.1 CGC 19.2	<p>Durante el tiempo que dure la construcción, el Contratista se compromete a colocar en la obra y en sitios visibles al público, los rótulos correspondientes.</p> <p>No se hará entrega de la Orden de Inicio, hasta que el rótulo esté debidamente colocado y aceptado por el INSTITUTO DE DESARROLLO COMUNITARIO AGUA Y SANEAMIENTO (IDECOAS) / PROGRAMA NACIONAL DE DESARROLLO RURAL Y URBANO SOSTENIBLE (PRONADERS).</p> <p>La colocación del rótulo será por cuenta del Contratista según instrucciones suministradas por el INSTITUTO DE DESARROLLO COMUNITARIO AGUA Y SANEAMIENTO (IDECOAS) / PROGRAMA NACIONAL DE DESARROLLO RURAL Y URBANO SOSTENIBLE (PRONADERS).</p> <p>El diseño del rótulo será de acuerdo al modelo establecido por el INSTITUTO DE DESARROLLO COMUNITARIO AGUA Y SANEAMIENTO (IDECOAS) / PROGRAMA NACIONAL DE DESARROLLO RURAL Y URBANO SOSTENIBLE (PRONADERS).</p> <p>La rotulación de los proyectos se hará de acuerdo al tipo de proyecto a ejecutar (Alcantarillado Sanitario, Pavimentación de Calle, Construcción de Escuela, Agua Potable y/o Agua y Saneamiento, Otros) deberá ser colocada en sitios estratégicos dispuestos por la Gerencia Técnica de IDECOAS/PRONADERS. Instalar y mantener en el sitio de la obra uno (1) o más rótulos distintivos del IDECOAS/PRONADERS y la Fuente de financiamiento, en apego a lo descrito en el Formulario de Oferta y apartado de Especificaciones Técnicas del Proyecto, el cual deberá(n) estar ya colocado (s) en el sitio de la obra al momento de recibir la orden de inicio, en caso de incumplimiento a alguna de las estipulaciones anteriormente descritas, el contratista se hará acreedor a una multa diaria por un valor de CINCO MIL LEMPIRAS CON 00/100 (L.5,000.00).</p> <p>El Contratista está obligado a mantener señales permanentes, tanto de día como de noche para indicar cualquier peligro o dificultad en el tránsito.</p> <p>Todo el personal del contratista que este laborando en el sitio de la obra está obligado a utilizar en todo momento CHALECOS REFLECTIVO con el LOGOTIPO INSTITUCIONAL DE ACUERDO AL MANUAL DE MARCA-IDECOAS, los cuales deberán ser portados por el personal al momento de recibir la orden de inicio, el incumplimiento por parte del ejecutor, de que todo el personal que intervenga en la ejecución del proyecto, no esté debidamente identificado con su respectivo chaleco reflectivo, se hará acreedor a una multa diaria por un valor de CINCO MIL LEMPIRAS CON 00/100 (L.5,000.00).</p> <p>Para hacer efectivo la aplicación de las multas antes señaladas el supervisor nombrado por parte de la Gerencia Técnica del IDECOAS/PRONADERS levantara un acta para constatar el incumplimiento de estas disposiciones.</p> <p><i>Se hace la aclaración que en el presupuesto de oferta solo se incluyó el rotulo fijo, tanto los rótulos movibles como los chalecos, lo hará el contratista de sus gastos administrativos según lo requiera el proyecto.</i></p>

CGC 21.1	La fecha de Toma de Posesión del Sitio de las Obras será el día siguiente a la recepción por parte del CONTRATISTA de la Orden de Inicio emitida por el Contratante.
CGC 26.1	En caso de controversias o conflictos entre las partes en lo relacionado directa o indirectamente con este contrato, ambas partes tienen expedito acudir a los Tribunales de Justicia competentes, para cuyos efectos El Contratista renuncia a su domicilio y se somete al domicilio de El Contratante.
B. Control de Plazos	
CGC 27.1	El Contratista presentará un Plan de Trabajo para la aprobación del Gerente de Obras previo a la orden de inicio.
CGC 27.3	Los plazos entre cada actualización del Programa serán de quince días.
C. Control de la Calidad	
CGC 35.1	El Período de Responsabilidad por Defectos es: <i>365 días calendario, a partir de la Fecha de Terminación de la obra.</i>
D. Control de Costos	
CGC 43.1	<p>El CONTRATANTE, revisará antes de efectuar el pago único del monto del contrato, las cantidades de trabajo realizado, los que serán preparados por el CONTRATISTA, en los formatos que le sean indicados por IDECOAS/PRONADERS, aprobados por el Supervisor de la Gerencia Técnica, la no presentación del formato correspondiente será causal para no dar ingreso a la solicitud de pago.</p> <p>El CONTRATISTA deberá presentar la documentación de cierre completa, en un plazo no mayor de quince (15) días calendario después de emitida el Acta de Recepción Provisional, la omisión de lo anteriormente estipulado, dará lugar a la rescisión del contrato por incumplimiento.</p> <p>Para la emisión del Acta de Recepción Definitiva y considerando que existan aspectos a corregir, los cuales deberán de subsanarse en un tiempo máximo de quince (15) días calendario posterior a la emisión del Acta de Recepción Provisional, vencido que fuera este término, quedará sin valor ni efecto la misma y dará lugar al cobro de la multa diaria, de acuerdo a lo estipulado en el Artículo 70 del Decreto Legislativo No. 168-2016 (Presupuesto General de Ingresos y Egresos de la República).</p>
CGC 46.1	La moneda del País del Contratante es: Lempiras.
CGC 48.1	El Contratista estará obligado a ejecutar los trabajos dentro del plazo estipulado, cada día de demora en la ejecución y entrega de la obra dará derecho al Contratante a deducirle un 0.18% diario del monto del contrato hasta la debida entrega y recepción de la misma, según lo establecido en el artículo 70 de las Disposiciones Generales de Presupuesto para el año 2016.
CGC	Las bonificacines no aplican.
CGC 50.1	El pago por anticipo no aplica.
CGC 51.1	<p>El monto de la Garantía de Cumplimiento del Contrato es el quince por ciento (15%) del monto total del contrato, la validez excederá en tres (03) meses la fecha prevista de terminación.</p> <p>Si por causas establecidas contractualmente se modifica el Plazo de ejecución del contrato, El Contratista deberá ampliar la vigencia de la Garantía de Cumplimiento del Contrato, de manera que venza tres meses después del nuevo plazo establecido.</p>

CGC 51.2	<p>Una vez efectuada la recepción final de las obras El Contratista, deberá presentar la Garantía de Calidad de la Obra, la cual deberá estar vigente por un plazo de 365 días calendario, contados a partir de la fecha del Acta de Recepción Definitiva de la Obra, y será equivalente al cinco por ciento (5%) del monto total del contrato”.</p> <p>Previo al pago se exigirá la presentación de la Garantía de Calidad de Obra, y deberá contener la siguiente Cláusula Obligatoria: “ LA PRESENTE GARANTÍA SERÁ EJECUTADA AL SIMPLE REQUERIMIENTO DEL INSTITUTO DE DESARROLLO COMUNITARIO, AGUA Y SANEAMIENTO (IDECOAS) / PROGRAMA NACIONAL DE DESARROLLO RURAL Y URBANO SOSTENIBLE (PRONADERS), ACOMPAÑADA DE UN CERTIFICADO DE INCUMPLIMIENTO”.</p>
E. Finalización del Contrato	
CGC 57	Los manuales de operación y de mantenimiento no aplican.
CGC 58.4	<p>Rescisión o Resolución de Contrato según la aplicación del Artículo 72 del Decreto Legislativo No. 168-2015 (Disposiciones Generales para la Ejecución del Presupuesto General de Ingresos y Egresos de la República).</p> <p>“En todo contrato financiado con fondos externos, la suspensión o cancelación del préstamo o donación, puede dar lugar a la rescisión o resolución del contrato, sin más obligación por parte del Estado, que al pago correspondiente a las obras o servicios ya ejecutados a la fecha de vigencia de la rescisión o resolución del contrato.</p> <p>Igual sucederá en caso de recorte presupuestario de fondos nacionales que se efectúe por razón de la situación económica y financiera del país, la estimación de la percepción de ingresos menores a los gastos proyectados y en caso de necesidades imprevistas o de emergencia”.</p>

Sección VII. Especificaciones y Condiciones de Cumplimiento

ESPECIFICACIONES TÉCNICAS

Código Actividad:	F013001	Actividad:	TRAZADO CON TEODOLITO	Unidad:	M.L.	Item	1
--------------------------	----------------	-------------------	------------------------------	----------------	-------------	-------------	----------

Descripción

Este trabajo consistirá en el trazado y marcado con teodolito para replanteos de sistemas de agua potable.- Se verificará inicialmente la exactitud del levantamiento topográfico existente determinando la existencia de diferencias que pudiesen afectar el replanteo del proyecto. En el caso de existir diferencias significativas se recurrirá a la Supervisión. para la solución de los problemas detectados.Todo trabajo de levantamiento y estacado de construcción deberá efectuarse por personal calificado: Ingeniero y Topógrafo, que tenga experiencia en este ramo y sea aceptado por el Supervisor.Para el replanteo se seguirán las líneas y cotas indicadas en planos.El Contratista deberá entregar, para su revisión y uso, una copia de toda la información que se ha utilizado en el estacado y trazado de la obra. Se deben dejar establecidos claramente los Banco de Nivel utilizados en el proyecto.

Criterios De Cálculos del Análisis de Costos

La ejecución de esta actividad deberá satisfacer ciertas consideraciones como ser: El contratista deberá limpiar completamente el sitio de la obra de aquellos desperdicios producto de esta actividad. Requiere Mano de Obra calificada (Topógrafo), y No clasificada y herramienta Menor. Se utiliza equipo topográfico: estadía y teodolito.

Criterios de Medición y Pagos

MEDICION: La cantidad a pagarse por Trazado y Marcado Con Teodolito, será el número de metros Lineales medidos en la obra, de trabajos ordenados, ejecutados y aceptados por el supervisor de obra. PAGO: Estos precios y pagos constituirán la compensación total por suministro de mano de obra, equipo, herramientas, materiales y operaciones conexas en la ejecución de los trabajos descritos en esta especificación.

Código Actividad:	F260013	Actividad:	CONFORMACION DE CALLE CON MOTONIVELADORA	Unidad:	M2	Item	3
--------------------------	----------------	-------------------	---	----------------	-----------	-------------	----------

Descripción

La actividad consiste en la conformacion de calle utilizando motoniveladora.

Criterios De Cálculos del Análisis de Costos

Se considera la compactacion con motoniveladora con un rendimiento de 333 m2/hr. que es auxiliada por un tanque cisterna.

Criterios de Medición y Pagos

MEDICION : Se medirá por area. La cantidad a pagarse será el número de metros cuadrados medidos en la obra, de trabajos ordenados, ejecutados y aceptados por el supervisor de obra. PAGO: Se pagará al precio del contrato estipulado en el ítem correspondiente, dichos precios y pagos constituirán la compensación total por conformacion en terraceria, así como por mano de obra, equipo, herramientas, materiales y operaciones conexas en la ejecución de los trabajos descritos en toda la especificación.

Código Actividad: F260025 **Actividad:** SUMINISTRO Y COLOCACION DE SUB-BASE **Unidad:** M3 **Item** 4

Descripción

CONSISTE EN EL SUMINISTRO Y COLOCACION DE MATERIAL GRANULAR PARA SUB-BASE, EL CUAL DEBERÁ SER HUMEDECIDO, TENDIDO Y COMPACTADO. EL MATERIAL DEBERÁ SER APROBADO POR LA SUPERVISION ANTES DE SUMINISTRARSE Y DEBERÁ REUNIR LAS CONDICIONES OPTIMAS DE GRANULOMETRÍA Y PLASTICIDAD NECESARIAS PARA ESTE TIPO DE OBRA.

Criterios De Cálculos del Análisis de Costos

SE CONSIDERA EL USO DE UN TANQUE CISTERNA PARA HUMEDECIMIENTO DEL MATERIAL, MOTONIVELADORA PARA SU TENDIDO Y CONFORMADO Y UNA COMPACTADORA DE RODILLO.

Criterios de Medición y Pagos

SE MEDIRÁ POR METRO CÚBICO DE MATERIAL TENDIDO Y COMPACTADO EN LA OBRA. SE PAGARÁ POR METRO CÚBICO DE MATERIAL SUMINISTRADO, COLOCADO Y COMPACTADO EN OBRA. APROBADO POR LA SUPERVISION. SU PAGO CONSISTITUIRÁ LA COMPENSACION DE COSTOS DE MATERIALES, MANO DE OBRA, EQUIPO, HERRAMIENTAS Y OPERACIONES CONEXAS Y NECESARIAS PARA EJECUTAR LA ACTIVIDAD.

Código Actividad: F156003 **Actividad:** PAVIMENTO CONCRETO 4000 Lb/Pulg2. e=15cms C/CURADO **Unidad:** M2 **Item** 6

Descripción

LA ACTIVIDAD CONSISTE EN LA CONSTRUCCION DE UN PAVIMENTO DE CONCRETO HIDRAULICO DE 15 cms DE ESPESOR CON UNA RESISTENCIA A LA COMPRESION DE 4,000 #/plg2. PARA LO CUAL DEBERAN UTILIZARSE MATERIALES APROPIADOS QUE REUNAN LOS REQUISITOS DE RESISTENCIA, GRANULOMETRÍA Y RESISTENCIA AL DESGASTE. VIBRADO Y COMPACTADO CONSIDERANDO LA COLOCACION DEL ENCOFRADO, CORTADO Y COLOCACION DEL HIERRO EN LAS JUNTAS, LA FABRICACION Y COLOCACION DEL CONCRETO ASI COMO EL CURADO DEL MISMO.

Criterios De Cálculos del Análisis de Costos

SE CONSIDERAN TODOS LOS INSUMOS NECESARIOS PARA EL DESARROLLO DE ESTA ACTIVIDAD INCLUYENDO LA MANO DE OBRA CALIFICADA Y LA NO CALIFICADA.

Criterios de Medición y Pagos

SE MEDIRA Y SE PAGAR POR METRO CUADRADO. DE PAVIMENTO DE CONCRETO HIDRÁULICO CONSTRUIDO EN OBRA. PREVIAMENTE APROBADO POR LA SUPERVISIÓN. SU PAGO SERÁ LA COMPENSACIÓN DE TODOS LOS COSTOS DE MATERIALES, MANO DE OBRA, HERRAMIENTAS Y OPERACIONES CONEXAS NECESARIAS PARA LA EJECUCIÓN DE LA ACTIVIDAD.

Código Actividad: F053001 **Actividad:** ACERO DE REFUERZO GRADO 40 Fy=2800 Kg/cm2 **Unidad:** KG **Item** 7

Descripción

La actividad incluye cortar, doblar, conformar anillos y colocar el acero grado 40 (2800 kg/cm) de acuerdo a los calibres, dimensiones y posiciones

Criterios De Cálculos del Análisis de Costos

La actividad incluye cortar, doblar, conformar anillos y colocar el acero

Criterios de Medición y Pagos

MEDICION : Se medirá por peso. La cantidad a pagarse será el número de kilogramos, de acuerdo a los pesos

que indiquen los planos, colocando separadores, grapas o tacos de mortero de manera que se garantice el recubrimiento mínimo indicado. El acero de refuerzo se limpiará de toda suciedad y óxido no adherente. Ninguna varilla deberá doblarse después de ser parcialmente embebida en concreto a menos que se indique o se autorice. Las varillas se doblarán en frío, ajustándolas a los planos sin errores mayores de (1 cm.), serán fijadas entre sí con alambre de amarre en todos los cruces de varilla, de modo que no puedan desplazarse durante el fundido y que el concreto pueda envolverlas completamente. Los empalmes se efectuarán cuando lo permitan o requieran los planos estructurales y de acuerdo a las dimensiones allí indicadas, pero en ningún caso será menor de 12" por barra. Los empalmes de cada barra se distanciarán con respecto a la de otras barras de modo que sus centros queden a más de 24 diámetros a lo largo de la pieza.

grado 40 (2800 kg/cm), el rendimiento del material incluye el desperdicio y traslapes que se realicen de acuerdo a planos

específicos de las varillas colocadas medidas en la obra (sin incluir traslapes), de trabajos ordenados, ejecutados y aceptados por el supervisor de obra. PAGO: Se pagará al precio del contrato estipulado en el ítem correspondiente, dichos precios y pagos constituirán la compensación total por suministro de materiales, transporte y colocación así como por mano de obra, equipo, herramientas, materiales y operaciones conexas en la ejecución de los trabajos descritos en toda la especificación.

Código F154003 **Actividad:** BORDILLO DE CONCRETO CON CUNETAS INTEGRAL **Unidad:** M.L. **Item** 10

Descripción

La actividad incluye el encofrado, fundido, desencofrado y curado de bordillo de concreto de sección en forma de L h1=15 cm, h2=15 cm, h3=30cm, a1=15 cm, a2=35 cm. El concreto debe fabricarse sobre una superficie impermeable y limpia, haciéndose la mezcla en seco hasta lograr un aspecto uniforme, agregando después el agua en pequeñas cantidades hasta obtener un producto homogéneo y cuidando que durante la operación no se mezcle tierra ni impureza alguna, deberá tener la humedad mínima que permita una consistencia plástica y trabajable a fin de llenar los encofrados sin dejar cavidades interiores. Se cuidará de mantener continuamente húmeda la superficie del concreto durante los siete (7) días posteriores al vaciado. Todo el hormigón será colocado en horas del día, La colocación durante la noche se podrá realizar sólo con autorización por escrito del Supervisor y siempre que el Contratista provea por su cuenta un sistema adecuado de iluminación. Los métodos de colocación y compactación del hormigón serán tales como para obtener una masa uniforme y densa, evitando la segregación de materiales y el desplazamiento de la armadura. El hormigón será colocado dentro de los 30 minutos siguientes de su mezclado. El acabado final de la estructura consistirá en rellenar huecos, remover áreas sobresalientes o manchadas y reparar cualquier zona de panales u otros desperfectos que haya en la superficie. Los remates deberán ser contruados según las líneas y secciones transversales indicados en los planos

Criterios De Cálculos del Análisis de Costos

Se considera un concreto con proporción 1:2:2, para el cual por cada m3 se deberá utilizar al menos 9.82 bolsas de cemento, 0.552 m3 de arena, 0.552 m3 de grava y 0.293 m3 agua (Este volumen de agua incluye un 25% adicional que deberá ser utilizado en el curado), utilizando la madera un mínimo de 4 veces.

Criterios de Medición y Pagos

MEDICION : Se medirá por Longitud. La cantidad a pagarse será el número de metros lineales de bordillos, medidos en la obra, de trabajos ordenados, ejecutados y aceptados por el supervisor de obra. PAGO: Se pagará al precio del contrato estipulado en el ítem correspondiente, dichos precios y pagos constituirán la compensación total por suministro de materiales, mezclado, transporte, colocación, acabado y curado de los bordillos así como por mano de obra, equipo, herramientas, materiales y operaciones conexas en la ejecución de los trabajos descritos en toda la especificación.

Código Actividad: F161005 **Actividad:** CONO DE REDUCCION **Unidad:** UNID **Item** 11

Descripción

La actividad consiste en la construcción cono de reducción circular de ladrillo rafón a tezón como parte de la construcción de pozo de inspección. El contendrá un diámetro interno inferior de 1.20 y superior de 0.70 cm. Y estará conformada por ladrillos de arcilla cocida ligada con mortero de cemento en una proporción 1:2 y. El mortero deberá mezclarse en bateas especiales, preferiblemente de madera, para que se consiga una mezcla homogénea y libre de impurezas. El mortero deberá colocarse en la base y en los lados de los ladrillos en un espesor no menor de 1.6 cm. Toda la pared deberá ser construida de acuerdo con las dimensiones y líneas generales indicadas en los planos, uniendo los ladrillos de barro con el mortero. Ningún mortero seco podrá ser mezclado nuevamente y utilizado en la obra. Los ladrillos se colocarán completamente saturados de agua el momento de ser usados, en hileras perfectamente niveladas y aplomadas.

Criterios De Cálculos del Análisis de Costos

Se considera las paredes son ligadas, con mortero 1:2. Para el mortero por cada m³ se deberá utilizar al menos 13.47 bolsas de cemento, 0.996 m³ de arena y 0.335 m³ agua (Este volumen de agua incluye un 25% adicional que deberá ser utilizado en el curado) Se considera madera para andamio tipo banqueta: 2 cuarterones de 10 pies y una tabla de 1"x12" con apoyos de 2x2 para un promedio de 20 usos. La mano de obra esta considerada para alturas hasta 3.60 mt.

Criterios de Medición y Pagos

MEDICION : Se medirá por unidad. La cantidad a pagarse será el número de unidades, medidas en la obra de conos de reducción, las cuales deberán de ser ordenados, ejecutados y aceptados por el supervisor de obra. PAGO: Se pagará al precio del contrato estipulado en el ítem correspondiente, dichos precios y pagos constituirán la compensación total por suministro de materiales, transporte y colocación así como por mano de obra, equipo, herramientas, materiales y operaciones conexas en la ejecución de los trabajos descritos en toda la especificación.

Código Actividad: F161006 **Actividad:** TAPADERA Y CASQUETE PARA POZO **Unidad:** UNID **Item** 12

Descripción

La actividad incluye el encofrado, armado, fundido, desencofrado y curado de casquete y tapadera de pozo de inspección en alcantarillado sanitario. El casquete es de 20 x 15 cm con bisel de 5 cm para apoyar la tapadera, armadas con 3 varillas #3 longitudinales y anillos #2 a cada 20 cm. La tapadera circular de diámetro de 70 cm y 10 cm de espesor armada con 7#3 en ambos sentidos. El concreto debe fabricarse sobre una superficie impermeable y limpia, haciéndose la mezcla en seco hasta lograr un aspecto uniforme, agregando después el agua en pequeñas cantidades hasta obtener un producto homogéneo y cuidando que durante la operación no se mezcle tierra ni impureza alguna, deberá tener la humedad mínima que permita una consistencia plástica y trabajable a fin de llenar los encofrados sin dejar cavidades interiores. Se cuidará de mantener continuamente húmeda la superficie del concreto durante los siete (7) días posteriores al vaciado. Todo el hormigón será colocado en horas del día, La colocación durante la noche se podrá realizar sólo con autorización por escrito del Supervisor y siempre

Criterios De Cálculos del Análisis de Costos

Se considera un concreto con proporción 1:2:2, para el cual por cada m³ se deberá utilizar al menos 9.82 bolsas de cemento, 0.552 m³ de arena, 0.552 m³ de grava y 0.293 m³ agua (Este volumen de agua incluye un 25% adicional que deberá ser utilizado en el curado) Se incluye un 5% de desperdicio en el acero de refuerzo para cubrir lo que se pierde en el proceso de construcción.

Criterios de Medición y Pagos

MEDICION : Se medirá por unidad. La cantidad a pagarse será el número de unidades, medidas en la obra de casquete y tapadera, las cuales deberán de ser ordenados, ejecutados y aceptados por el supervisor de obra. PAGO: Se pagará al precio del contrato estipulado en el ítem correspondiente, dichos precios y pagos constituirán la compensación total por suministro de materiales, transporte y colocación así como por mano de obra, equipo, herramientas, materiales y operaciones conexas en la ejecución de los trabajos descritos en toda la especificación.

que el Contratista provea por su cuenta un sistema adecuado de iluminación. Los métodos de colocación y compactación del hormigón serán tales como para obtener una masa uniforme y densa, evitando la segregación de materiales y el desplazamiento de la armadura. El hormigón será colocado dentro de los 30 minutos siguientes de su mezclado. El acabado final de la estructura consistirá en rellenar huecos, remover áreas sobresalientes o manchadas y reparar cualquier zona de panales u otros desperfectos que haya en la superficie. El acero de refuerzo se limpiará de toda suciedad y óxido no adherente. Las varillas se doblarán en frío, ajustándolas a los planos sin errores mayores de (1 cm.) Ninguna varilla deberá doblarse después de ser parcialmente embebida en concreto a menos que se indique o se autorice. Las varillas serán fijadas entre sí con alambre de amarre de modo que no puedan desplazarse durante el fundido y que el concreto pueda envolverlas completamente. Las varillas a colocar deberan ser continuas.

Código Actividad: F507005 **Actividad:** TRANSPORTE DE MAQUINARIA (LOW-BOY) **Unidad:** VIAJE **Item** 13

Descripción

Criterios De Cálculos del Análisis de Costos

Criterios de Medición y Pagos

TRANSPORTE DE MAQUINARIA PESADA

POR VIAJE

Código Actividad: F011004 **Actividad:** LIMPIEZA DE CALLES (INCLUYE ACARREO HASTA 20 MTS.) **Unidad:** M2 **Item** 14

Descripción

Criterios De Cálculos del Análisis de Costos

Criterios de Medición y Pagos

Este trabajo consistirá en la limpieza de calles mediante la utilización Mano de Obra no calificada y Herramienta menor. Los peones con escobas, rastrillos y recogedores de basura procederán a la limpieza de calles de basura y otros desperdicios que no impliquen la utilización de equipo especializado. Esta actividad incluye el acarreo de los desperdicios hasta una distancia de 20 mt..

Se requiere mano de Obra no Calificada y Herramienta menor. No se considera el acarreo de material de desperdicio hasta un botadero de desechos municipales, solamente su recolección en lugares accesibles.

MEDICION: La cantidad a pagarse por Limpieza de Calles será el número de metros cuadrados medidos en la obra, de trabajos ordenados, ejecutados y aceptados por el supervisor de obra. PAGO: Estos precios y pagos constituirán la compensación total por suministro de mano de obra, equipo, herramientas, materiales y operaciones conexas en la ejecución de los trabajos descritos en esta especificación.

Código Actividad: F280005 **Actividad:** ROTULO METALICO PINTADO IDECOAS-FHIS(2.44X2.00 m) **Unidad:** UNID. **Item** 16

Descripción

La actividad consiste en el suministro e Instalación de rotulo de lamina aluzinc lisa, calibre 28 de dimensiones 2.44x2.00m(pintado de acuerdo a detalle con los datos del proyecto) en marco de tubo ESTRUCTURAL de 1"x1",patas de tubo estructural de 1"x 1" de 4.00m longitud (con crucetas de varilla de 3/8") fijadas en un dado de concreto de 30x30X50cm, los logos a incluir en el rotulo serán de acuerdo a las fuentes de financiamiento del proyecto(ver detalle). Patas se pintarán con anticorrosivo a dos manos y el rotulo va pintado con pintura de aceite a 2 manos

Criterios De Cálculos del Análisis de Costos

Se considera el suministro del Rotulo con lamina lisa aluzinc calibre 28 dimensiones 2.44 x 2.00m, fijada a un marco de tubo ESTRUCTURAL de 1x1" , 2 tubos estructurales de 1"x1 "x4 m de longitud para las patas,Todos los elementos serán soldados y las lamina al marco por medio de remaches . Se considera la Mano de Obra de Instalacion del Rotulo y el traslado del mismo al lugar del proyecto. Se incluye material y mano de obra para instalación

Criterios de Medición y Pagos

MEDICIÓN: La cantidad a pagarse sera por unidad suministrado e instalado en el lugar que indique la supervisión PAGO: Estos precios y pagos constituirán el reembolso total hacia el contratista por el suministro e instalación en la ejecución de los trabajos descritos en toda esta especificación.

Código Actividad: **F283046** **Actividad:** **FOTOCOPIAS DE EXPEDIENTE** **Unidad:** **UND** **Item** **17**

Descripción

La actividad consiste en la reproducción de los documentos que forman el expediente de cada proyecto. La fotocopia puede ser de tamaño carta, legal, hasta un tamaño Tabloide de 11"x17". Esta actividad se cargan financieramente a cada proyecto y debido a que son ejecutadas directamente por el FHIS el contratista deberá de rembolsar estos valores al FHIS.

Criterios De Cálculos del Análisis de Costos

Se incluye en el costo de la fotocopia los materiales, equipo y mano de obra en que incurre el FHIS en la reproducción del expediente del proyecto.

Criterios de Medición y Pagos

MEDICIÓN: La cantidad a pagarse por unidad, los cuales se harán efectivos al contratista una vez que se documente el reembolso al FHIS por los gastos incurridos PAGO: Estos precios y pagos constituirán el reembolso total hacia el contratista por las operaciones conexas en la ejecución de los trabajos descritos en toda esta especificación.

Código Actividad: **CMM092** **Actividad:** **PRUEBA DE RESISTENCIA A LA COMPRESION CONCRETO** **Unidad:** **UNI** **Item** **15**

Descripción

PRUEBA DE RESISTENCIA A LA COMPRESION CONCRE, NO MENOR A UNA MUESTRA POR DIA O UNA MUESTRA CADA 115 M3 DE CONCRETO O UNA MUESTRA CADA 450 M2 DE SUPUERFICIE COLADA.

Criterios De Cálculos del Análisis de Costos

PRUEBAS DE LABORATORIO.

Criterios de Medición y Pagos

UNITARIO

Código Actividad: CML133 **Actividad:** ACARREO DE MATERIAL CON VOLQUETA 5 M3 Y CARGADORA **Unidad:** M3 **Item** 5

Descripción

La actividad consiste en el acarreo de material de desperdicio, con volqueta de 5 M3, dicho material se cargara con cargadora. Distancia de acarreo de 12 KM.

Criterios De Cálculos del Análisis de Costos

Se considera el rendimiento de un volqueta de 5 M3 y el uso de un peon.

Criterios de Medición y Pagos

La medicion y pago sera por M3 medidos conforme a lo realizado en el sitio y conforme a las medidas del supervisor.

Código Actividad: PAV0001 **Actividad:** JUNTA ASFALTICA EN PAVIMENTOS **Unidad:** ML **Item** 9

Descripción

LA ACTIVIDAD CONSISTIRA EN LA COLOCACION DE MEZCLA ASFALTICA EN LAS JUNTAS QUE SE REALIZEN EN PAVIMENTOS DE CONCRETO HIDRAULICO CON UNA PROFUNDIDAD DE LA JUNTA DE 5 CM.

Criterios De Cálculos del Análisis de Costos

SE CONSIDERAN TODOS LOS INDUMOS NECESARIOS PARA DESARROLLAR LA ACTIVIDAD.

Criterios de Medición y Pagos

SE MEDIRA Y SE PAGARA POR METRO LINEAL.

Código Actividad: PAV0002 **Actividad:** CORTADO DE LOSAS PAVIMENTO CONCRETO HIDRAULICO **Unidad:** ML **Item** 8

Descripción

LA ACTIVIDAD CONSISTE EN EL CORTE DE LOSAS DE CONCRETO ESPECIFICAMENTE EN PAVIMENTOS DE CONCRETO HIDRAULICO LA PROFUNDIDAD DEL CORTE DEPENDERA DEL ESPESOR DE LA LOSA DE CONCRETO.

Criterios De Cálculos del Análisis de Costos

SE CONSIDERAN TODOS LOS INSUMOS NECESARIOS PARA LLEVAR A CABO LA ACTIVIDAD EN LA CORTADORA SE INCLUYE LA PERSONA QUE LO UTILIZARA.

Criterios de Medición y Pagos

SE MEDIRA Y SE PAGARA POR METRO LINEAL.

Código Actividad: PIR-C39 **Actividad:** CORTE / RELLENO Y COMPACTADO (TERRACERIA) **Unidad:** M3 **Item** 2

Descripción

La actividad consiste en corte de material utilizando retro excavadora y la actividad posterior de acarreo a sitios que necesiten relleno y su respectiva compactación, asistida por un tanque cisterna.

Criterios De Cálculos del Análisis de Costos

Se considera el movimiento de material con retroexcavadora con un rendimiento promedio de 20 m3/hr. El acarreo se considera utilizando volqueta. La compactación se consideró con vibro compactadora con un rendimiento promedio de 63 m3/hr.

Criterios de Medición y Pagos

MEDICION: Se medirá por Volumen. La cantidad a pagarse será el número de metros cúbicos medidos en la obra, de trabajos ordenados, ejecutados y aceptados por el supervisor de obra. PAGO: Se pagará al precio del contrato estipulado en el ítem correspondiente, dichos precios y pagos constituirán la compensación total por corte de material y relleno donde se necesite, así como por mano de obra, equipo, herramientas, materiales y operaciones conexas en la ejecución de los trabajos descritos en toda la especificación.

Sección VIII. Planos

Sección IX. Lista de Cantidades

**IDECOAS/PRONADERS-LPRI-31-2016-HO-OBRAS
CONSTRUCCIÓN DE PAVIMENTO CON CONCRETO HIDRÁULICO, COLONIA
INTERAMERICANA, MUNICIPIO DEL DISTRITO CENTRAL, DEPARTAMENTO DE FRANCISCO
MORAZÁN**

ITEM	ACTIVIDAD	UNID	CANTIDAD	PRECIO	TOTAL
MODULO:	M-24292 - PAVIMENTO				
1	TRAZADO CON TEODOLITO	M.L.	613.29		
2	CORTE / RELLENO Y COMPACTADO (TERRACERIA)	M3	678.10		
3	CONFORMACION DE CALLE CON MOTONIVELADORA	M2	1,579.62		
4	SUMINISTRO Y COLOCACION DE SUB-BASE	M3	220.14		
5	ACARREO DE MATERIAL CON VOLQUETA 5 M3 Y CARGADORA	M3	847.62		
6	PAVIMENTO CONCRETO 4000 Lb/Pulg2. e=15cms C/CURADO	M2	1,579.62		
7	ACERO DE REFUERZO GRADO 40 Fy=2800 Kg/cm2	KG	223.70		
8	CORTADO DE LOSAS PAVIMENTO CONCRETO HIDRAULICO	ML	919.94		
9	JUNTA ASFALTICA EN PAVIMENTOS	ML	842.62		
10	BORDILLO DE CONCRETO CON CUNETAS INTEGRAL	M.L.	415.94		
11	CONO DE REDUCCION	UNID	4.00		
12	TAPADERA Y CASQUETE PARA POZO	UNID	4.00		
13	TRANSPORTE DE MAQUINARIA (LOW-BOY)	VIAJE	2.00		
14	LIMPIEZA DE CALLES (INCLUYE ACARREO HASTA 20 MTS.)	M2	1,579.62		
SUB TOTAL					
MODULO:	MR-00164 - PRUEBAS				
15	PRUEBA DE RESISTENCIA A LA COMPRESION CONCRETO	UNI	12.00		
SUB TOTAL					
MODULO:	M-000040 - GENERALES				
16	ROTULO METALICO PINTADO IDECOAS-FHIS(2.44X2.00 m)	UNID.	1.00		
17	FOTOCOPIAS DE EXPEDIENTE	UND	1,000.00		
SUB TOTAL					
TOTAL					

**INSTITUTO DE DESARROLLO COMUNITARIO, AGUA Y SANEAMIENTO (IDECOAS) /
PROGRAMA NACIONAL DE DESARROLLO RURAL Y URBANO SOSTENIBLE (PRONADERS)**

IDECOAS/PRONADERS-LPRI-31-2016-HO-OBRA

PROYECTO	UBICACION	PLAZO DE EJECUCIÓN
CONSTRUCCIÓN DE PAVIMENTO CON CONCRETO HIDRAULICO	COL. INTERAMERICANA, MUNICIPIO DEL DISTRITO CENTRAL, DEPARTAMENTO DE FRANCISCO MORAZÁN	60 DÍAS CALENDARIO

LA DISPONIBILIDAD PRESUPUESTARIA PARA LA EJECUCIÓN DEL PRESENTE PROYECTO ES DE L.1,803,681.59

DESGLOSE DEL MONTO OFERTADO	
COSTO DIRECTO DE LA OFERTA	LPS.
(%)GASTOS GENERALES	LPS.
(%) UTILIDAD	LPS.
MONTO TOTAL OFERTADO	LPS.

Monto en Letras

Firma del Responsable

Nombre del Responsable

Sección X. **Formularios** de Garantía

Garantía de Mantenimiento de la Oferta
FORMATO GARANTIA MANTENIMIENTO DE OFERTA
NOMBRE DE ASEGURADORA / BANCO

GARANTIA / FIANZA
DE MANTENIMIENTO DE OFERTA N°: _____

FECHA DE EMISION: _____

AFIANZADO/GARANTIZADO: _____

DIRECCION Y TELEFONO: _____

Fianza / Garantía a favor de _____, para garantizar que el Afianzado/Garantizado, mantendrá la **OFERTA**, presentada en la licitación _____ para la Ejecución del Proyecto: “_____” ubicado en _____.

SUMA AFIANZADA/GARANTIZADA: _____

VIGENCIA De: _____ **Hasta:** _____

BENEFICIARIO: _____

CLAUSULA OBLIGATORIA: LA PRESENTE GARANTIA SERA EJECUTADA POR EL VALOR TOTAL DE LA MISMA, A SIMPLE REQUERIMIENTO DEL (BENEFICIARIO) ACOMPAÑADA DE UN CERTIFICADO DE INCUMPLIMIENTO, SIN NINGUN OTRO REQUISITO.

Las garantías o fianzas emitidas a favor del BENEFICIARIO serán solidarias, incondicionales, irrevocables y de realización automática **y no deberán adicionarse cláusulas que anulen o limiten la cláusula obligatoria.**

Se entenderá por el incumplimiento si el Afianzado/Garantizado:

1. Retira su oferta durante el período de validez de la misma.
2. No acepta la corrección de los errores (si los hubiere) del Precio de la Oferta.
3. Si después de haber sido notificado de la aceptación de su Oferta por el Contratante durante el período de validez de la misma, no firma o rehúsa firmar el Contrato, o se rehúsa a presentar la Garantía de Cumplimiento.
4. Cualquier otra condición estipulada en el pliego de condiciones.

En fe de lo cual, se emite la presente Fianza/Garantía, en la ciudad de _____, Municipio de _____, a los _____ del mes de _____ del año _____.

FIRMA AUTORIZADA

Garantía de Cumplimiento

FORMATO GARANTIA DE CUMPLIMIENTO
ASEGURADORA / BANCO

**GARANTIA / FIANZA
DE CUMPLIMIENTO N°:** _____

FECHA DE EMISION: _____

AFIANZADO/GARANTIZADO: _____

DIRECCION Y TELEFONO: _____

Fianza / Garantía a favor de _____, para garantizar que el Afianzado/Garantizado, salvo fuerza mayor o caso fortuito debidamente comprobados, **CUMPLIRA** cada uno de los términos, cláusulas, responsabilidades y obligaciones estipuladas en el contrato firmado al efecto entre el Afianzado/Garantizado y el Beneficiario, para la Ejecución del Proyecto: “_____” ubicado en _____.

**SUMA
AFIANZADA/ GARANTIZADA:** _____

VIGENCIA De: _____ **Hasta:** _____

BENEFICIARIO: _____

CLAUSULA OBLIGATORIA: LA PRESENTE GARANTIA SERA EJECUTADA POR EL VALOR TOTAL DE LA MISMA, A SIMPLE REQUERIMIENTO DEL (BENEFICIARIO) ACOMPAÑADA DE UN CERTIFICADO DE INCUMPLIMIENTO, SIN NINGUN OTRO REQUISITO.

Las garantías o fianzas emitidas a favor del BENEFICIARIO serán solidarias, incondicionales, irrevocables y de realización automática **y no deberán adicionarse cláusulas que anulen o limiten la cláusula obligatoria.**

En fe de lo cual, se emite la presente Fianza/Garantía, en la ciudad de _____, Municipio de _____, a los _____ del mes de _____ del año _____.

FIRMA AUTORIZADA

Garantía de Calidad

FORMATO GARANTIA DE CALIDAD
ASEGURADORA / BANCO

**GARANTIA / FIANZA
DE CALIDAD:** _____

FECHA DE EMISION: _____

AFIANZADO/GARANTIZADO: _____

DIRECCION Y TELEFONO: _____

Fianza / Garantía a favor de _____, para garantizar la **calidad DE OBRA** del Proyecto: “_____” ubicado en _____.
Construido/entregado por el Afianzado/Garantizado _____.

SUMA

AFIANZADA/ GARANTIZADA: _____

VIGENCIA

De: _____ **Hasta:** _____

BENEFICIARIO: _____

CLAUSULA OBLIGATORIA: “LA PRESENTE GARANTIA SERA EJECUTADA POR EL VALOR RESULTANTE DE LA LIQUIDACION DE CALIDAD, A SIMPLE REQUERIMIENTO DEL (BENEFICIARIO) ACOMPAÑADA DE UN CERTIFICADO DE INCUMPLIMIENTO CONFORME A LEY, SIN NINGUN OTRO REQUISITO.

Las garantías o fianzas emitidas a favor del BENEFICIARIO serán solidarias, incondicionales, irrevocables y de realización automática **y no deberán adicionarse cláusulas que anulen o limiten la cláusula obligatoria.**

En fe de lo cual, se emite la presente Fianza/Garantía, en la ciudad de _____, Municipio _____, a los _____ del mes de _____ del año _____.

FIRMA AUTORIZADA

ANEXOS

ANEXO 1. UBICACIÓN DEL PROYECTO

CONSTRUCCIÓN DE PAVIMENTO CON CONCRETO HIDRÁULICO, COL. INTERAMERICANA, MUNICIPIO DEL DISTRITO CENTRAL, DEPARTAMENTO DE FRANCISCO MORAZÁN

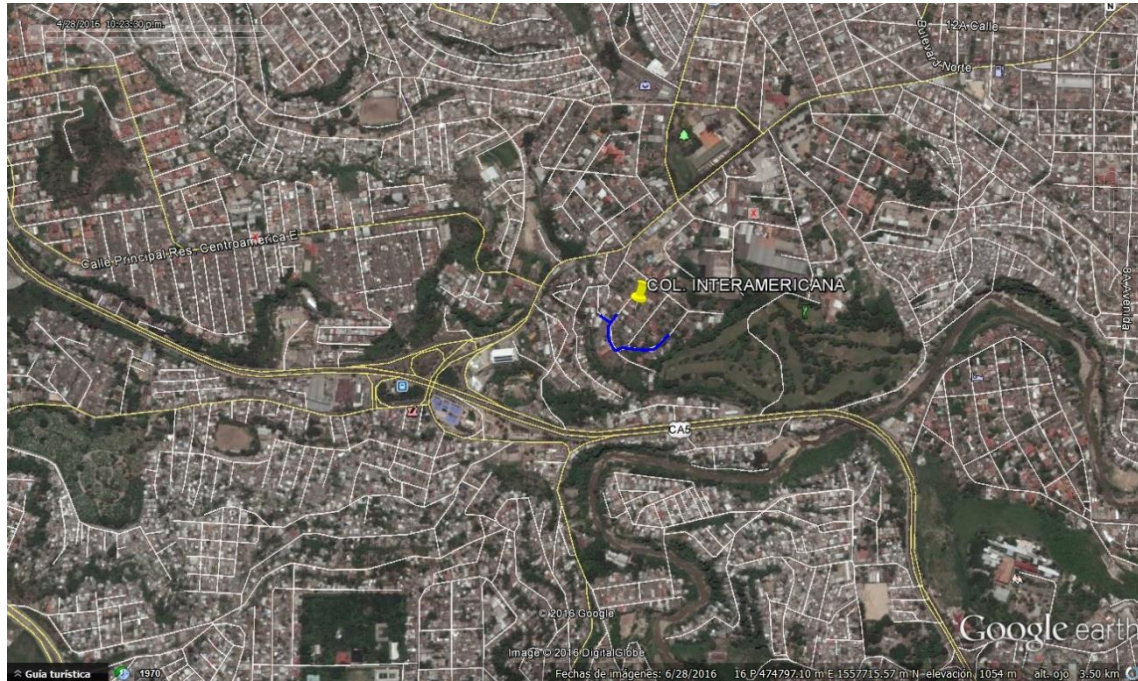

ANEXO 2: EQUIPO DE SEGURIDAD REQUERIDO PARA LA EJECUCIÓN DE LA OBRA

1) Rótulos

La rotulación de los proyectos se hará de acuerdo al tipo de proyecto a ejecutar (Alcantarillado Sanitario, Pavimentación de Calle, Construcción de Escuela, Agua Potable y/o Agua y Saneamiento, Otros) deberá ser colocada en sitios estratégicos dispuestos por la Gerencia Técnica de **IDECOAS/PRONADERS**. Instalar y mantener en el sitio de la obra uno (1) o más rótulos distintivos del IDECOAS/FHIS y la Fuente de financiamiento, en apego a lo descrito en el Formulario de Oferta y apartado de Especificaciones Técnicas del Proyecto, en un plazo no mayor a quince (15) días calendario a partir de la fecha de suscripción del contrato, en caso de incumplimiento a lo anteriormente estipulado, el contratista se hará acreedor a una multa diaria por un valor de **CINCO MIL LEMPIRAS CON 00/100 (L.5,000.00)**.

TIPOLOGIA	No. DE ROTULOS	UBICACIÓN/DISTRIBUCION
CAMINOS/PAVIMENTOS	1 unidad: Rotulo Fijo 2 unidades: Movable	El rotulo fijo será ubicado en sitio visible y estratégico del Proyecto (Acceso Principal), el cual será indicado por la Dirección de Control y Seguimiento a través de la inspectoría. Los rótulos (2) movibles se ubicaran al inicio y final del tramo a intervenir.
AGUA Y SANEAMIENTO	2 unidades: Rotulo Fijo	Los rótulos fijos serán ubicados: <ul style="list-style-type: none"> • Carretera principal de acceso al sitio de Proyecto. • Desvió o aldea beneficiada. Los mismos serán indicados por la Dirección de Control y Seguimiento a través de la inspectoría.
CENTROS EDUCATIVOS RURALES	2 unidades: Rotulo Fijo	Los rótulos fijos serán ubicados en: <ul style="list-style-type: none"> • Sitio visible y estratégico del Proyecto • Aledaño o en el interior del Centro Educativo. El cual será indicado por la Dirección de Control y Seguimiento a través de la inspectoría.
CENTROS EDUCATIVOS URBANOS	1 unidad: Rotulo Fijo	El rotulo fijo será ubicado en: <ul style="list-style-type: none"> • Aledaño o en el interior del Centro Educativo. El cual será indicado por la Dirección de Control y Seguimiento a través de la inspectoría.

RÓTULO DE IDENTIFICACIÓN PERMANENTE



The sign features a header with the Honduran national emblem and the signature of Juan Orlando Hernández. Below this is the logo for 'HONDURAS VAMOS POR MÁS CAMBIOS + EMPLEO Y OPORTUNIDADES'. The central text reads 'GOBIERNO DE LA REPÚBLICA DE HONDURAS' with five stars. A dark blue horizontal bar contains the text '-NOMBRE DEL PROYECTO-' and 'BARRIO CASERIO, ALDEA, MUNICIPIO, DEPARTAMENTO'. Below this, a paragraph states: 'El Gobierno a través del IDECOAS construyendo obras de infraestructura y desarrollo social'. Three statistics are listed: 'Familias Beneficiadas: 000,000', 'Empleos Generados: 0000', and 'Monto de Inversión: L. 000,000,000.00'. The bottom section contains four boxes for 'LOGO O NOMBRE ALCALDIA U OTRA SECRETARÍA', 'IDECOAS MBA. MARIO RENÉ PINEDA V. MINISTRO-DIRECTOR', 'LOGO COOPERANTE', and 'LOGO PROGRAMA'. The sign is bordered by blue squares at the top and bottom.

200 cm
Alto

244 cm Ancho

RÓTULO MOVIBLE



The sign features the Honduran national emblem and the signature of Juan Orlando Hernández. Below this is the logo for 'HONDURAS VAMOS POR MÁS CAMBIOS + EMPLEO Y OPORTUNIDADES'. The central text reads 'GOBIERNO DE LA REPÚBLICA DE HONDURAS' with five stars. A dark blue horizontal bar contains the text 'TRABAJANDO POR UNA VIDA MEJOR'. Below this, the word 'IDECOAS' is written in large blue letters. The sign has a decorative blue and white wave pattern at the bottom.

90 cm
Alto

180 cm Ancho

CHALECOS



ANEXO 3: FORMATO DE INVITACIÓN

Tegucigalpa, M.D.C., _____ de _____ del 2016

Señor (es):

Su Oficina

Estimados Señor (es):

El Instituto de Desarrollo Comunitario, Agua y Saneamiento (IDECOAS), a través del Programa Nacional de Desarrollo Rural y Urbano Sostenible (PRONADERS), cordialmente estamos invitándolo a participar en el proceso de Licitación Privada No. **IDECOAS/PRONADERS-LPRI-____-2016-HO-OBRAS**, y presentar Ofertas para la Ejecución del Proyecto: _____, ubicado en: _____, a ser financiado con fondos _____.

El documento Base de Licitación y sus anexos pueden ser retirados de las oficinas del PRONADERS, Departamento de Contrataciones y Adquisiciones, a partir de la fecha, previo a presentar recibo oficial de pago TGR-1 no reembolsable por la cantidad de **TRESCIENTOS LEMPIRAS EXACTOS (L. 300.00)**.

La recepción y apertura de ofertas, se hará en el Salón de Sesiones del 2do piso del Programa Nacional de Desarrollo Rural y Urbano Sostenible (PRONADERS), en audiencia pública y con la presencia de todos los oferentes que deseen asistir el día _____ a las _____ horas.

La oferta (original y copia) deberán ser entregadas en forma impresa en sobres sellados y deberán acompañarse de la **Garantía de Sostenimiento de Oferta, en sobre sellado, equivalente al dos por ciento (2%) del monto total de la oferta**, con una vigencia de Ciento Veinte (120) días calendario, contados a partir de la fecha de presentación de la oferta.

Las ofertas tardías se devolverán sin abrir.

Agradeciendo su participación, le saluda atentamente.

Ing. José Roberto Pineda Aviléz
Gerente Administrativo
(Código de barra)



 <p>GOBIERNO DE LA REPUBLICA DE HONDURAS</p>	<p>★ ★ ★ ★ ★</p> <p>INSTITUTO DE DESARROLLO COMUNITARIO, AGUA Y SANEAMIENTO IDECOAS</p>	
	<p>PLANO EN PLANTA</p>	<p>PAVIMENTACION DE CALLE CON CONCRETO HIDRÁULICO</p>
<p>Ubicación</p> <p>COL. INTERAMERICANA DISTRITO CENTRAL, FCO MORAZÁN</p>	<p>Diseño Gerencia Técnica Infraestructura civil</p> <p>Digitalizado Gerencia Técnica Infraestructura civil</p> <p>Levantado Gerencia Técnica Infraestructura civil</p> <p>Calculo Gerencia Técnica Infraestructura civil</p>	<p>Fecha SEPTIEMBRE 2016</p> <p>Escala SIN ESCALA</p> <p>Revisó Gerencia Técnica Infraestructura civil</p> <p>Aprobó Gerencia Técnica Infraestructura civil</p>
<p>HOJA No:</p> <p>1/2</p>		



INSTITUTO DE DESARROLLO
COMUNITARIO Y
SANEAMIENTO
IDECOAS

SECCION TIPICA DE CONCRETO HIDRAULICO

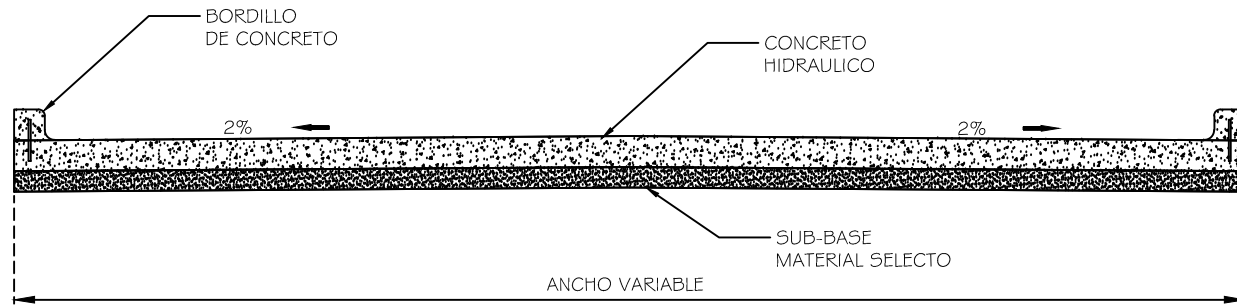

DETALLE DE BORDILLO DE CONCRETO

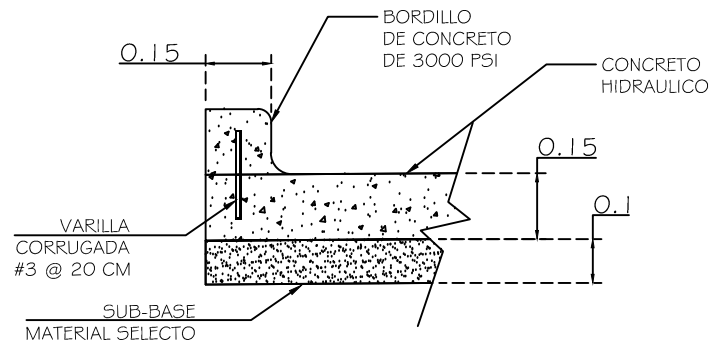

DETALLE DE PAVIMENTO

PAVIMENTACION DE CALLE
CON CONCRETO HIDRAULICO

Ubicacion COL. INTERAMERICANA
DISTRITO CENTRAL, FCO. MORAZAN

Diseno Gerencia Técnica
Infraestructura civil

Regulador Gerencia Técnica
Infraestructura civil

Levante Gerencia Técnica
Infraestructura civil

Calculo Gerencia Técnica
Infraestructura civil

Fecha
SEPTIEMBRE/2016

Escala
SINI ESCALA

Revisa Gerencia Técnica
Infraestructura civil

Aprobado Gerencia Técnica
Infraestructura civil

Hoja No:

2/2

ACLARACIÓN No.1

Documento Base de Licitación Privada No. IDECOAS/PRONADERS-LPRI-31-2016-HO-OBRAS

El Instituto de Desarrollo Comunitario, Agua y Saneamiento (IDECOAS) a través del Programa Nacional de Desarrollo Rural y Urbano Sostenible (PRONADERS), a los licitantes que han adquirido el documento base de Licitación Privada No. **IDECOAS/PRONADERS-LPRI-31-2016-HO-OBRAS**, para el Proyecto **CONSTRUCCIÓN DE PAVIMENTO CON CONCRETO HIDRÁULICO, COL. INTERAMERICANA, MUNICIPIO DEL DISTRITO CENTRAL, DEPARTAMENTO DE FRANCISCO MORAZÁN**, da a conocer la respuesta a las solicitudes de aclaraciones recibidas, de acuerdo a la cláusula 10.1 de los Datos de Licitación (DDL) del Documento de Licitación.

Solicitud de Aclaración 1.

Se solicita especificar qué tipo de bordillo se construirá ya que en las especificaciones se indica un bordillo tipo L con cuneta integral pero en los planos aparece bordillo de 15 x 15 con pines de acero. Además para este tipo de pavimento es recomendable el bordillo de 15 x 15.

Respuesta a Aclaración 1.

La actividad consiste en la construcción de bordillo de 15 x 15 con pines de acero.

Solicitud de Aclaración 2.

¿En la actividad de Cono de Reducción se incluye demolición y reconstrucción?

Respuesta a Aclaración 2.

La actividad de "Cono de Reducción" si incluye demolición y reconstrucción.

La presente aclaración pasa a formar parte del Documento de Licitación Privada No. IDECOAS-PRONADERS-LPRI-31-2016-HO-OBRAS, las demás secciones del Documento Base original permanecen vigentes, por lo que se solicita que el contenido de esta Aclaración sea considerado a partir de la fecha, al momento de preparar y presentar la oferta.

Tegucigalpa, M.D.C., 22 de septiembre de 2016

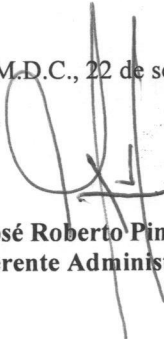
Ing. José Roberto Pineda Avilés
Gerente Administrativo



ACTA DE RECEPCIÓN

IDECOAS/PRONADERS-LPRI-31-2016-HO-OBRAS

**CONSTRUCCIÓN DE PAVIMENTO CON CONCRETO HIDRAULICO, COL. INTERAMERICANA,
MUNICIPIO DEL DISTRITO CENTRAL, DEPARTAMENTO DE FRANCISCO MORAZÁN**

En la ciudad de Tegucigalpa, Municipio del Distrito Central, en la Sala de Juntas del Programa Nacional de Desarrollo Rural y Urbano Sostenible (PRONADERS), a los veintiséis (26) días del mes de Septiembre del año dos mil dieciséis (2016), siendo las diez de la mañana (10:00 AM), lugar y hora límite señaladas para la recepción de las ofertas del presente proceso de Licitación Privada No. IDECOAS/PRONADERS-LPRI-31-2016-HO-OBRAS, los suscritos miembros de la Comisión de Recepción y Apertura de Ofertas, llevamos a cabo el cierre de la recepción de ofertas, y a continuación se enlistan las ofertas recibidas en el orden que han sido presentadas hasta la fecha y hora límite establecidos.

No.	Empresa	Fecha	Hora
1	CONSTRUCCIONES Y ALQUILERES M&A, S.A. DE C.V.	26-09-2016	9:40 AM
2	SERVICIOS DE CONSTRUCCIONES Y CONSULTORIA, S. DE R.L. DE C.V.	26-09-2016	9:43 AM
3	CONSTRUCTORA MI CASA, S. DE R.L. DE C.V.	NO SE PRESENTO	
4	CONSTRUCTORA ATLANTIDA, S. DE R.L. DE C.V.	NO SE PRESENTO	
5	DISEÑO CONSTRUCCIÓN Y SERVICIOS TÉCNICOS DICONSET, S.A. DE C.V.	NO SE PRESENTO	
6	CONSTRUCTORES Y CONTRATISTAS SAN MIGUEL, S. DE R.L.	NO SE PRESENTO	

Observaciones: No hay observaciones.

No habiendo más observaciones, firmamos la presente Acta para constancia de las ofertas presentadas, el lugar, día y hora señaladas.

 Ing. René Zavala
 Representante de Gerencia Técnica/ PRONADERS

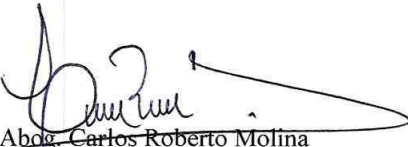
 Abog. Carlos Roberto Molina
 Representante de Gerencia Legal/PRONADERS

 Lic. Julio Banegas
 Sub Gerente Administrativo/PRONADERS

 Abog. Claudia Aguilera
 Jefe del Departamento de Contrataciones y Licitaciones/PRONADERS



Colonia Montecarlo, segunda calle, edificio Santa Esmeralda, 50 Mts. al Sur
 de la oficina principal de Hondutel, Blvd. Morazán.
 Tels.: (504) 2236-2450, 2236-2486, 2236-2573. www.idecoas.gob.hn

ACTA DE APERTURA DE OFERTAS

IDECOAS/PRONADERS-LPRI-31-2016-HO-OBRAS

**CONSTRUCCIÓN DE PAVIMENTO CON CONCRETO HIDRAULICO, COL. INTERAMERICANA,
MUNICIPIO DEL DISTRITO CENTRAL, DEPARTAMENTO DE FRANCISCO MORAZÁN**

En la ciudad de Tegucigalpa, Municipio del Distrito Central, en la Sala de Juntas del Programa Nacional de Desarrollo Rural y Urbano Sostenible (PRONADERS), a los veintiséis (26) días del mes de septiembre del año dos mil dieciséis (2016), siendo las diez de la mañana (10:00 AM), lugar y hora señalados para la apertura de ofertas de la Licitación Privada No. **IDECOAS/PRONADERS-LPRI-31-2016-HO-OBRAS, CONSTRUCCIÓN DE PAVIMENTO CON CONCRETO HIDRAULICO, COL. INTERAMERICANA, MUNICIPIO DEL DISTRITO CENTRAL, DEPARTAMENTO DE FRANCISCO MORAZÁN**, reunida la Comisión de Recepción y Apertura de Ofertas, integrada por: Ing. Roney Zavala, representante de Gerencia Técnica de PRONADERS, Abog. Carlos Roberto Molina, representante de Gerencia Legal de PRONADERS, Lic. Julio Banegas, Sub Gerente Administrativo de PRONADERS, Abog. Claudia Aguilera, Jefe de Contrataciones y Adquisiciones de PRONADERS; y los representantes de los oferentes presentes, se lleva a cabo la Apertura de los sobres que contienen las ofertas, conforme al orden establecido en el Acta de Recepción de Ofertas; por lo que se procede a dar lectura en acto público, del valor ofertado, nombre del representante legal que firma la oferta, y los datos de la Garantía de Mantenimiento de la Oferta, a continuación se detalla la información leída en el Acto de Apertura de Ofertas:

IDECOAS-PRONADERS-LPRI-31-2016-HO-OBRAS			
Nombre del Oferente	Nombre y /o Número de Identidad del Oferente o su Representante	Monto Ofertado	Firma
CONSTRUCCIONES Y ALQUILERES M&A, S.A. DE C.V.	DAYSI MARLENE VASQUEZ HERNANDEZ ID No. 0801-1979-04303	L. 1,556,946.47	
SERVICIOS DE CONSTRUCCIONES Y CONSULTORIA, S. DE R.L. DE C.V.	ULISES LOPEZ LICONA ID No. 0803-1979-00439	L. 1,781,098.90	



OFERTA	IDECOAS-PRONADERS-LPRI-31-2016-HO-OBRA					
	Garantía de Mantenimiento de la Oferta					
	Monto Total Ofertado	Monto Garantizado en Lempiras	Vigencia		Tipo y No. de Garantía o Fianza	Banco o Aseguradora
Desde			Hasta			
CONSTRUCCIONES Y ALQUILERES M&A, S.A. DE C.V.	L. 1,556,946.47	L. 34,000.00	26-09-2016	06-03-2017	Cheque Certificado No 63552766	Banco de Occidente S.A.
SERVICIOS DE CONSTRUCCIONES Y CONSULTORIA, S. DE R.L. DE C.V.	L. 1,781,098.90	L. 44,000.00	26-09-2016	26-02-2017	Fianza de Mantenimiento de Oferta No 160948	Seguros del Pais.

Observaciones: No hay observaciones.

No habiendo ningún comentario adicional, se procede a cerrar el acto, por lo tanto la Comisión Evaluadora, procederá a hacer el análisis y evaluación de las ofertas.

En fe de lo anterior, habiendo leído la presente acta y encontrándose de conformidad firmamos para constancia siendo las diez de la mañana con trece minutos (10:13 AM), de la fecha antes indicada.

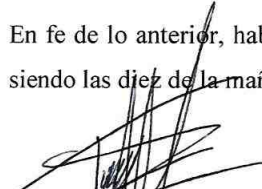
Ing. Romeo Zavala
Representante de Gerencia Técnica
PRONADERS

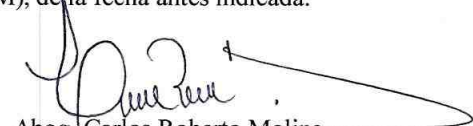
Abog. Carlos Roberto Molina
Representante de Gerencia Legal
PRONADERS

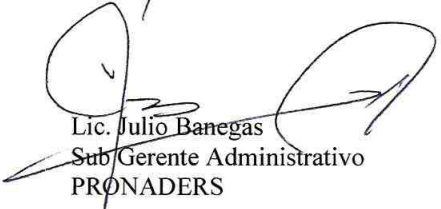
Lic. Julio Banegas
Sub Gerente Administrativo
PRONADERS

Abog. Claudia Aguilera
Departamento de Contrataciones y Adquisiciones
PRONADERS

Por los oferentes:

DAYSI MARLENE VASQUEZ HERNANDEZ
EN REPRESENTACION DE CONSTRUCCIONES Y ALQUILERES M&A, S.A. DE C.V.

ULISES LOPEZ LICONA
EN REPRESENTACION DE SERVICIOS DE CONSTRUCCIONES Y CONSULTORIA, S. DE
R.L. DE C.V.

Colonia Montecarlo, segunda calle, edificio Santa Esmeralda, 50 Mts. al Sur
de la oficina principal de Hondutel, Blvd. Morazán.

Tels.: (504) 2236-2450, 2236-2486, 2236-2573. www.idecoas.gob.hn